

# پروژه تلار

---

طراحی پلان و نما ساختمان ایزدشهر  
مازندران - ایزدشهر - بهار ۱۴۰۳

# موقعیت پروژه

## مکان

ساختمان مسکونی  
ایزدشهر واقع در  
شهرستان ایزدشهر  
استان مازندران

۵۲



پروژه ایزدشهر-طرح تو طرح

# نام پروژه

## تلار

نوعی ایوان چوبی در طبقه دوم ساختمان های شمال کشور که بنوعی محل خنک و استراحتگاه روزانه و شبانه در ایام بهار و تابستان بحساب می آید.

# ۰۱



پروژه ایزدشهر- طرح تو طرح

# لایه هندسه و اقلیم

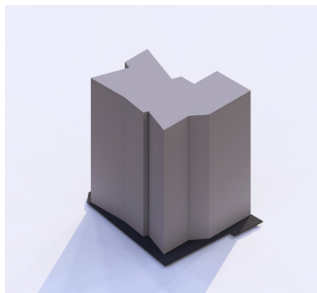

یافتن هم پیوندی  
خطوط هندسی

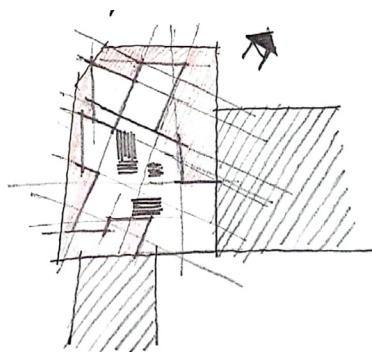

اثر باد مطلوب بر توده

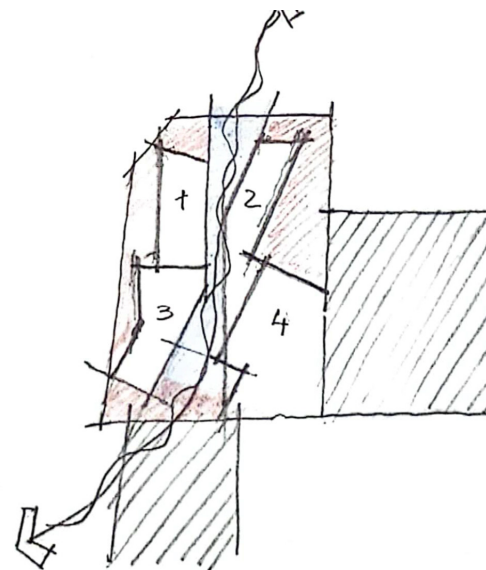

# لایه توده گذاری



فاصله گذاری با املاک و توده های مجاور

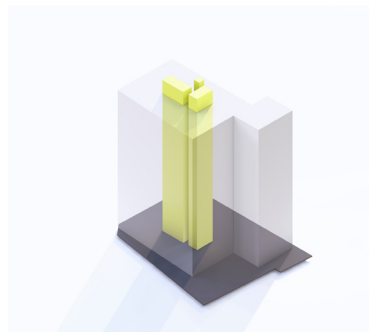

یافتن ارتباط عمودی برای بهترین تقسیم فضایی واحدها

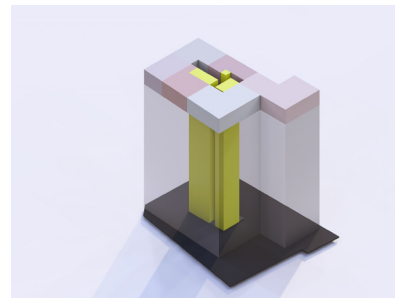

ساختار هندسی واحدها و طبقات اول تا چهارم

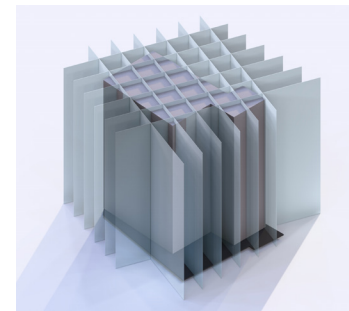

ترکیب هندسه زمین و خط اقلیم

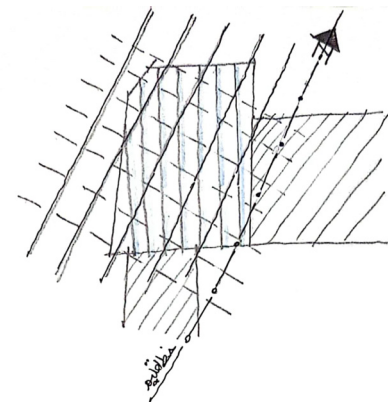
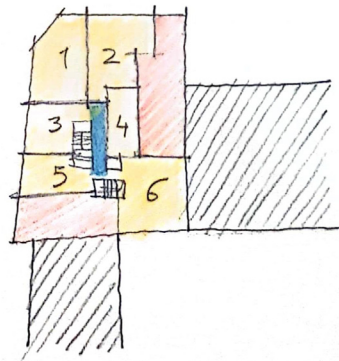
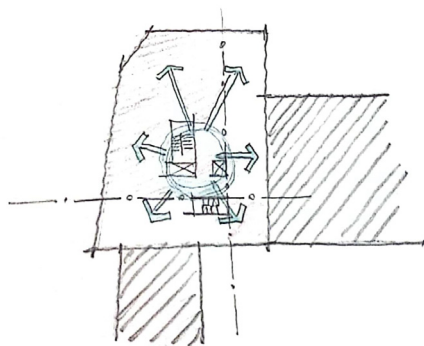
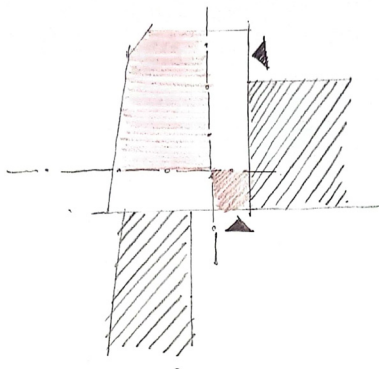

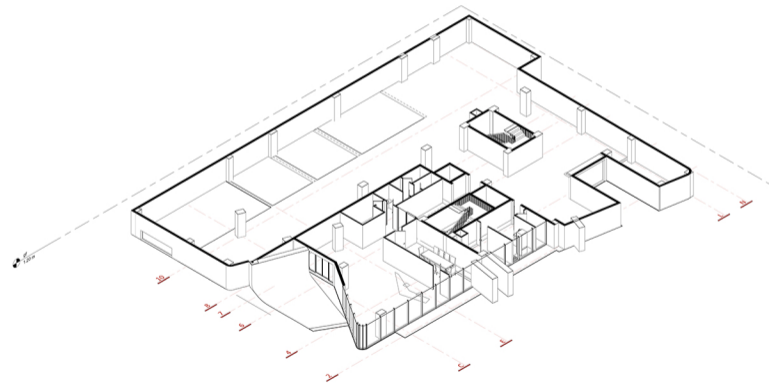
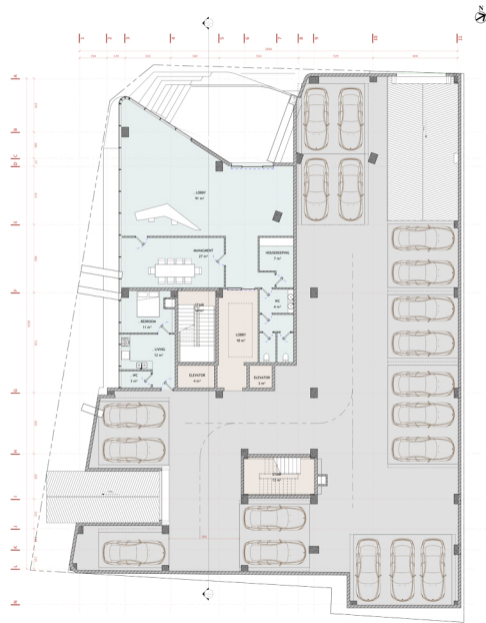

# پلان طبقه اول - چهارم

