

HENGAM

COMMERCIAL COMPLEX

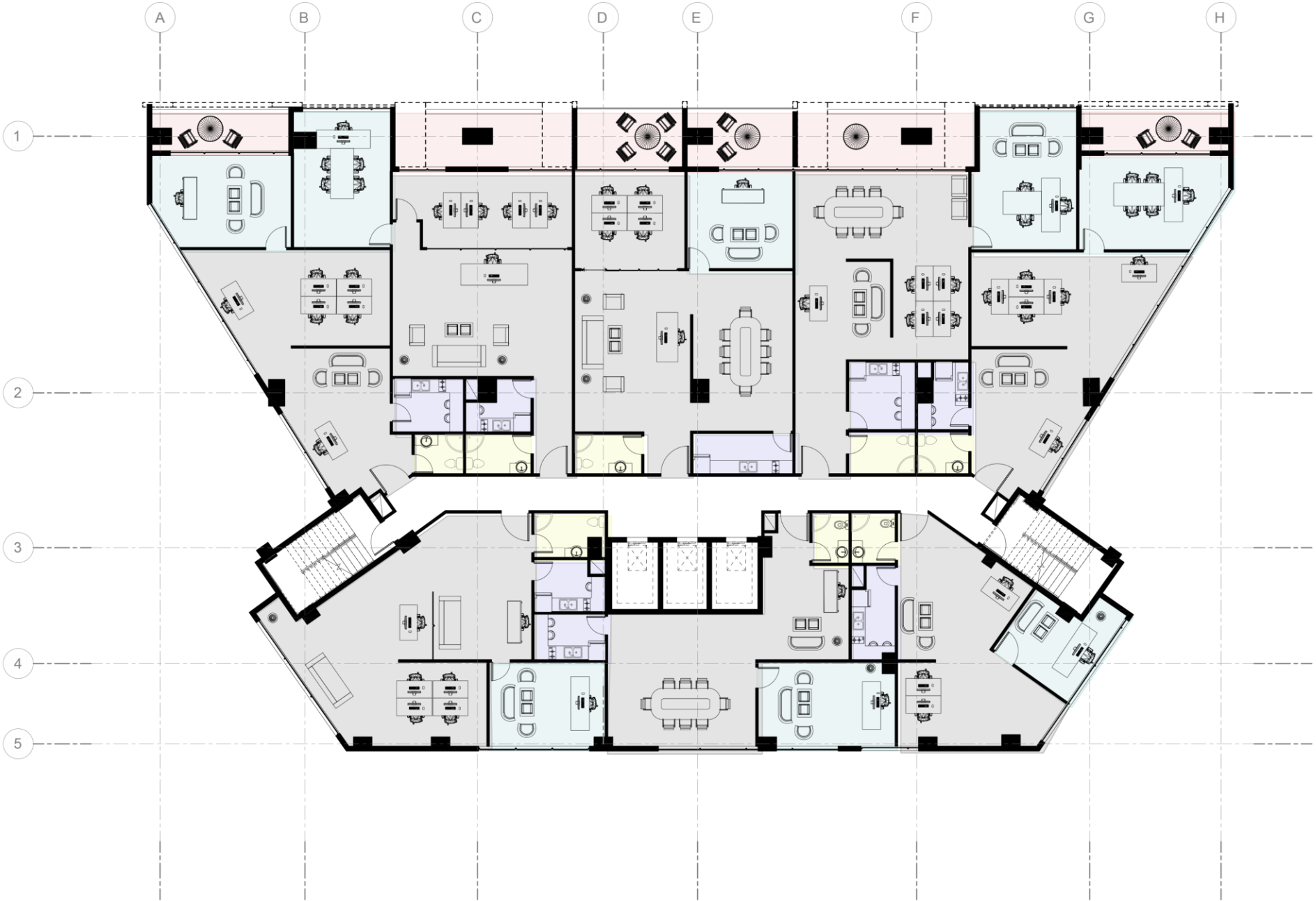



- Manager Office
- Kitchen
- W.C
- Terrace
- Staff

پلان تیپ طبقات

Type equation here.



- $S_T = 108 M^2$
- $S_T = 134 M^2$
- $S_T = 148 M^2$
- $S_T = 111 M^2$
- $S_T = 90 M^2$
- $S_T = 78 M^2$
- $S_T = 914 M^2$

باتوجه به درخواست کارفرمای محترم، عمق تراس به
۲۵ سانت افزایش پیدا کرد

پلان تیب طبقات

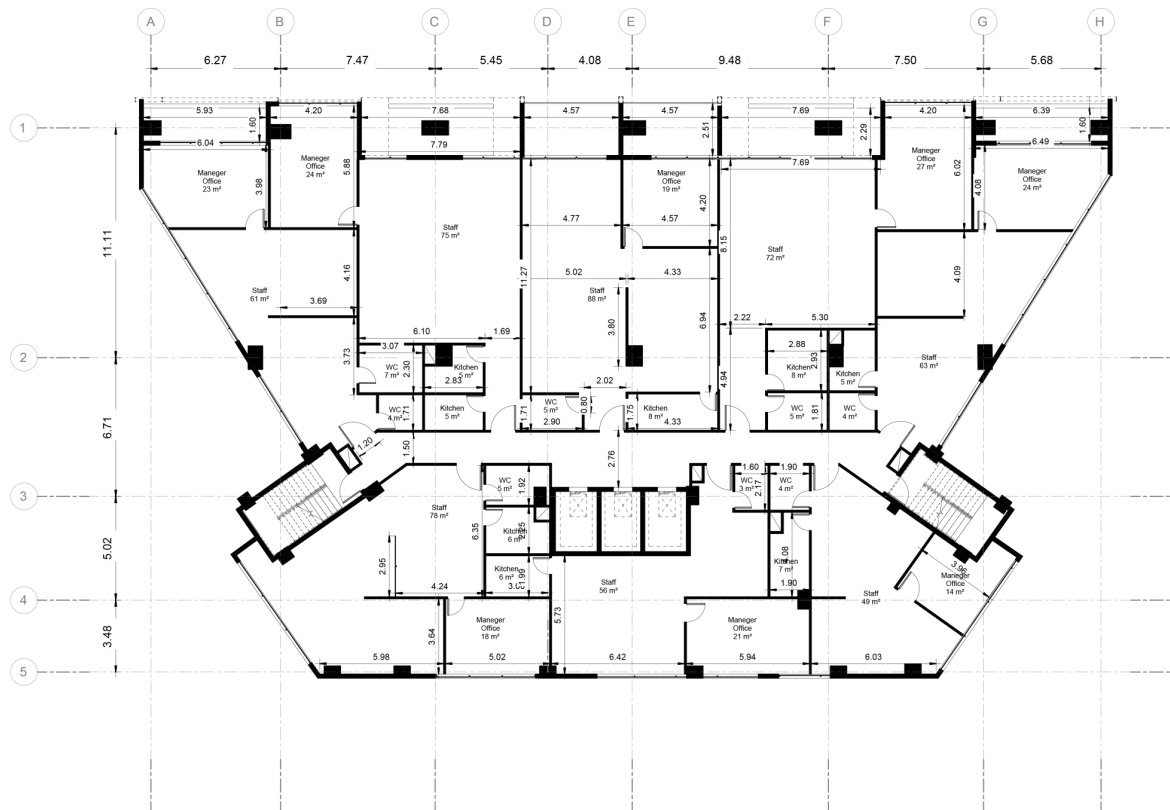

مجموع متر از طبقات دوم تا نهم: ۸۳۴۰
 متر از هر طبقه: ۱۰۴۸
 متر از مفید مجموع واحدهای اداری: ۹۱۴
 متر از مشاعات (اسانسور، راه پله، راهروهاو...) در هر طبقه: ۱۳۴

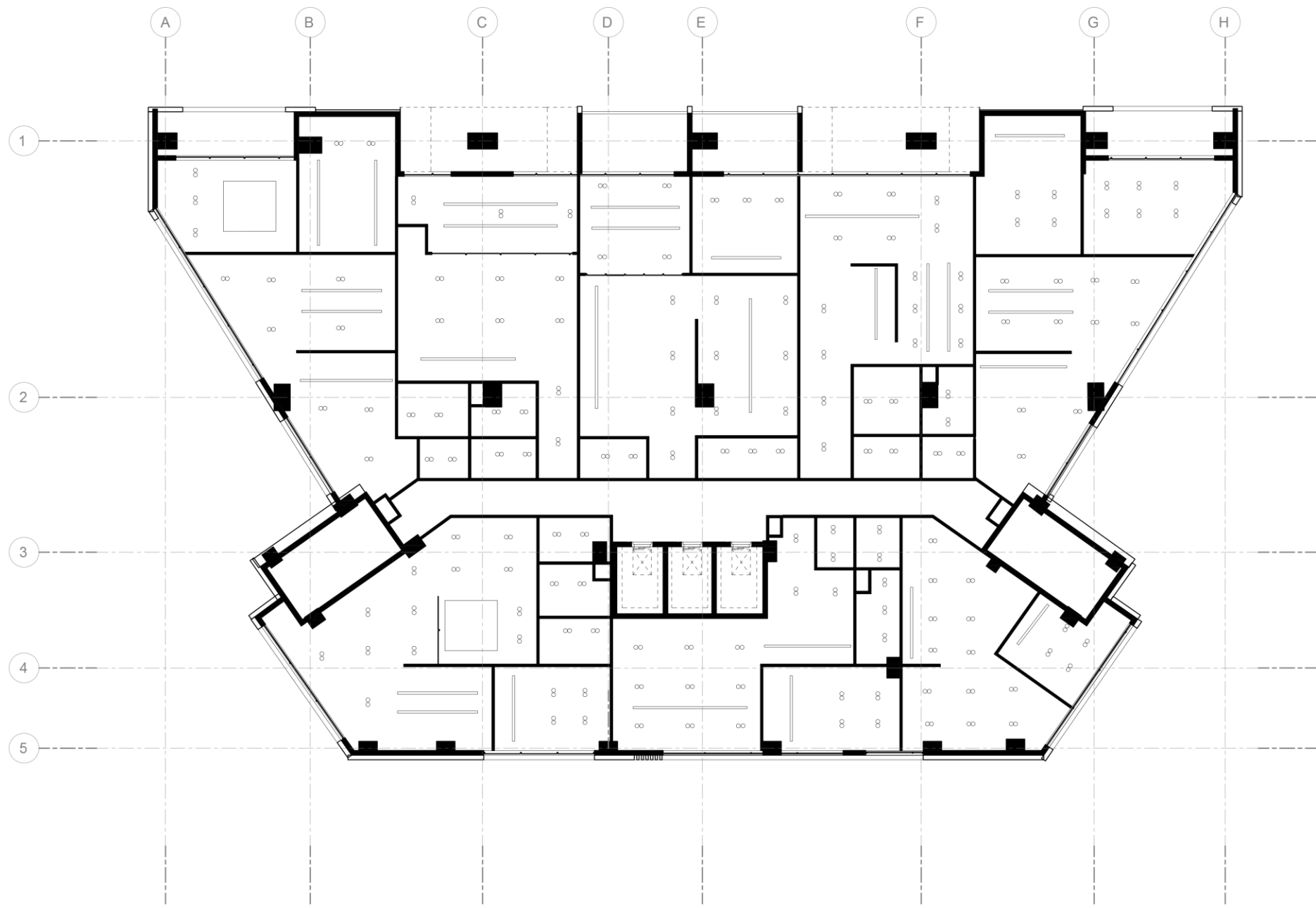

 **Internal Light**
MOOD: Circle
k 3000
Body: White
Power: 18w
Radius: 5 cm

 **Internal Light**
MOOD: Lining Light
k 3000
Body: Black
Power: Variable
Magnet Device



Internal Light

MOOD: Circle
k 3000
Body: White
Power: 18w
Radius: 5 cm

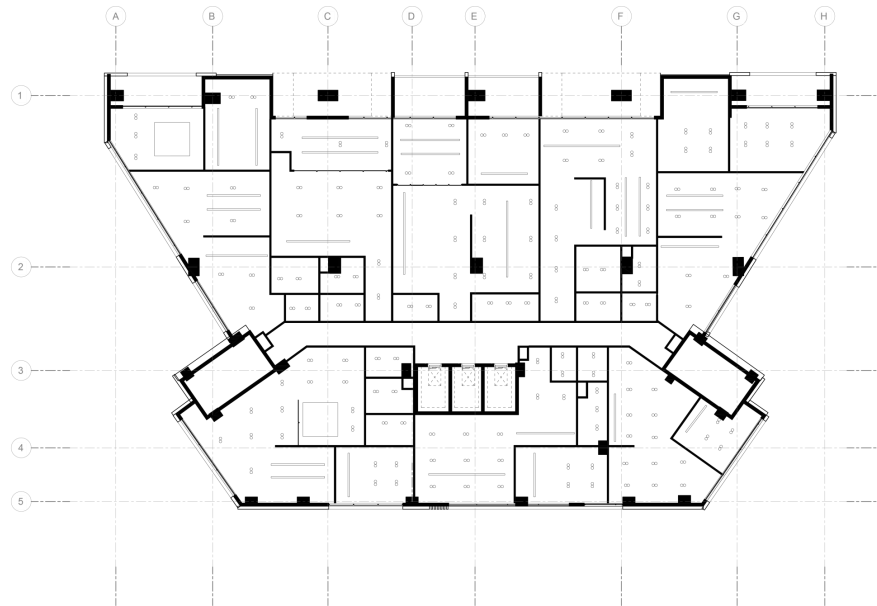

نور پردازی سقف با توجه به پلان مبلمان طراحی شده است.



Internal Light

MOOD: Lining Light
k 3000
Body: Black
Power: Variable
Magnet Device

جزئیات سقف گاردن (جان پناه)

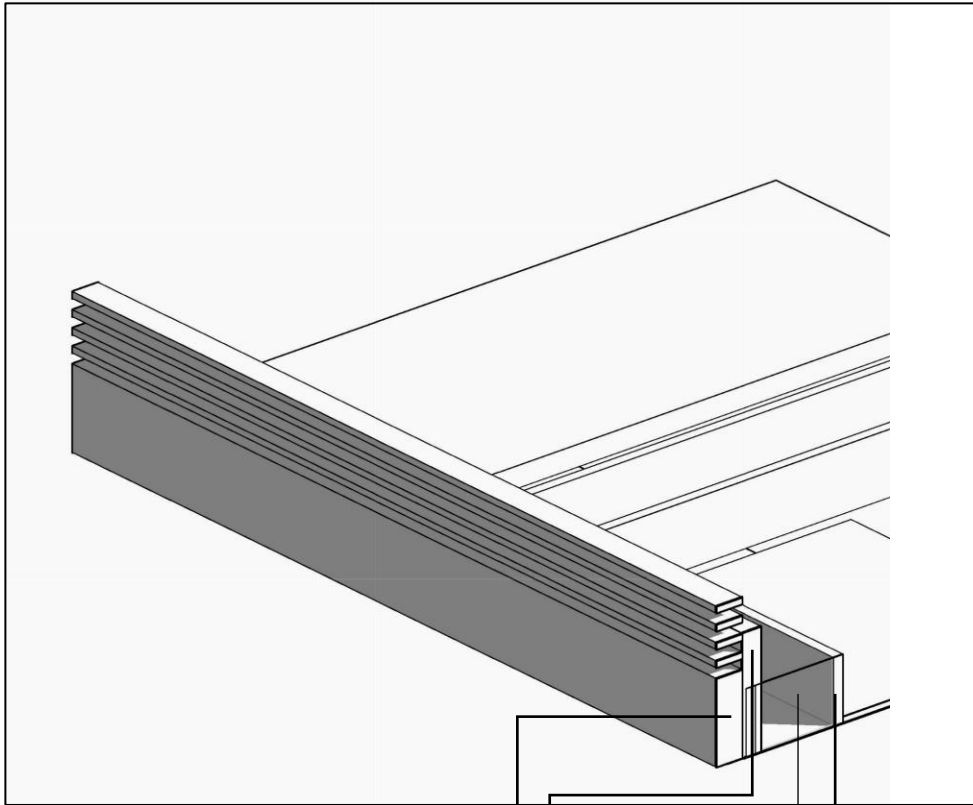

جان پناه اصلی بام با ارتفاع 120 سانتیمتر

باکس گل-ارتفاع 60

باکس و مخزن آبیاری هوشمند-ارتفاع 90

پیشانی باکس گل-ارتفاع 60

FACADE

HENGAM COMMERCIAL COMPLEX





Store

Market

FACADE
HENGAM COMMERCIAL COMPLEX



ENTRANCE

HENGAM COMMERCIAL COMPLEX

ENTRANCE

HENGAM COMMERCIAL COMPLEX

پنل پانچ جهت کاور متریال بین 2 ورودی

درب شیشه اتومات برای ورودی به پله
برقی-شیشه 10 میل لمینیت شده اتریش

فلور باکس جهت جداسازی فضای بین ورودی های اصلی و فرعی

ENTRANCE A

HENGAM

COMMERCIAL BUILDING

ENTRANCE B



ESCALATOR
ENTRANCE

ENTRANCE

HENGAM COMMERCIAL COMPLEX





ENTRANCE

HENGAM COMMERCIAL COMPLEX

Market

شیشه ویتترین-لمینیت 12 میل -2 جداره

Store

ENTRANCE

HENGAM COMMERCIAL COMPLEX

استفاده از پنل پانچ جهت کاور باز شو اتاق مدیریت و ایجاد سایه در داخل واحد

PUNCH PLATE

HENGAM COMMERCIAL COMPLEX

FACADE

HENGAM COMMERCIAL COMPLEX



South Elevation

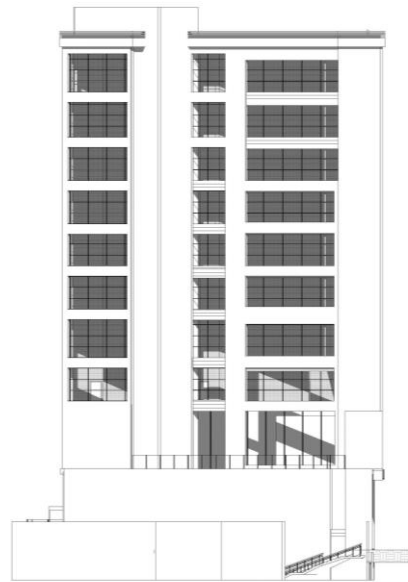

East Elevation



North Elevation



West Elevation

FACADE

South view



FACADE

East view



FACADE

West view

