

HENGAM

COMMERCIAL COMPLEX

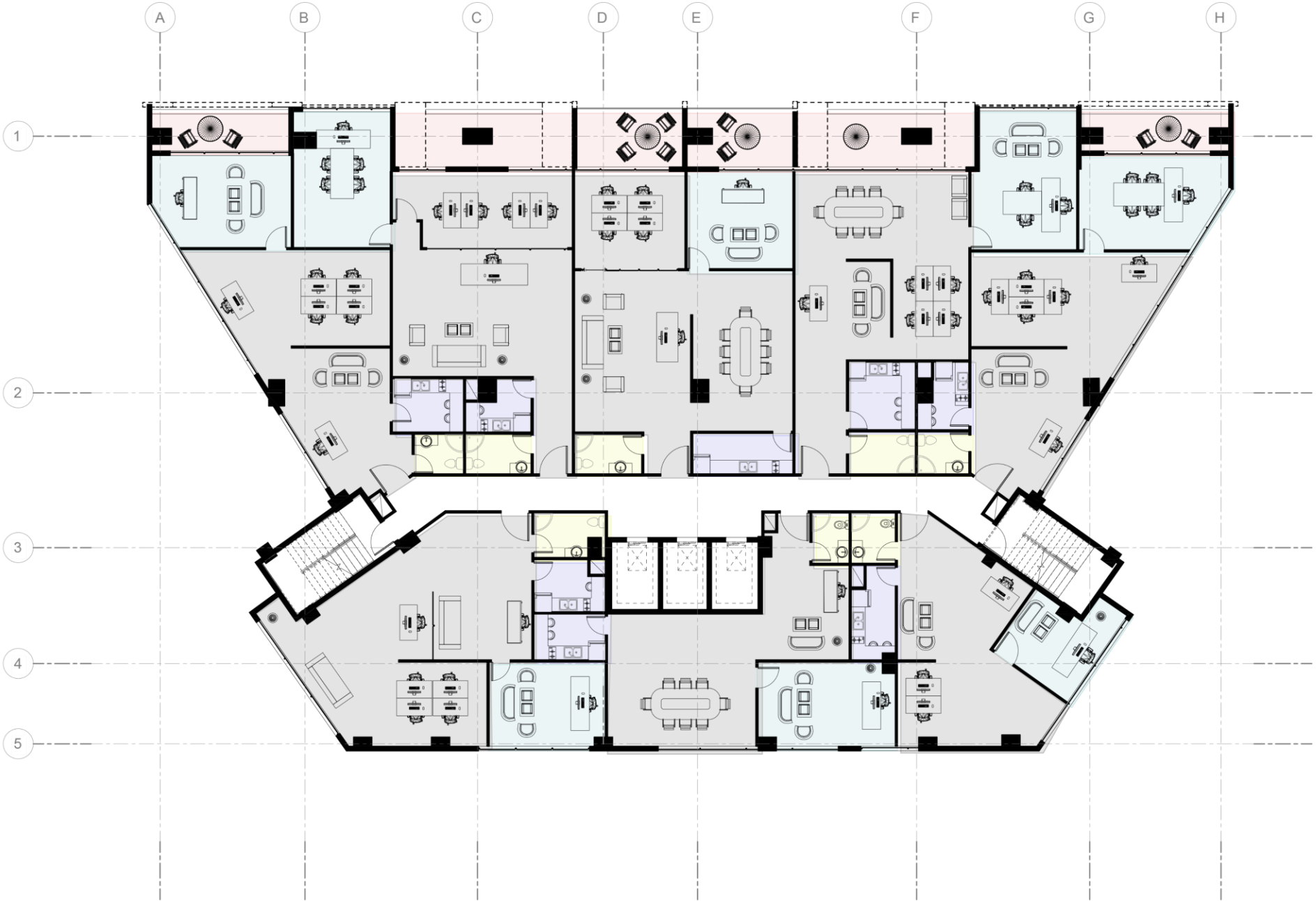



- Manager Office
- Kitchen
- W.C
- Terrace
- Staff

پلان تیپ طبقات

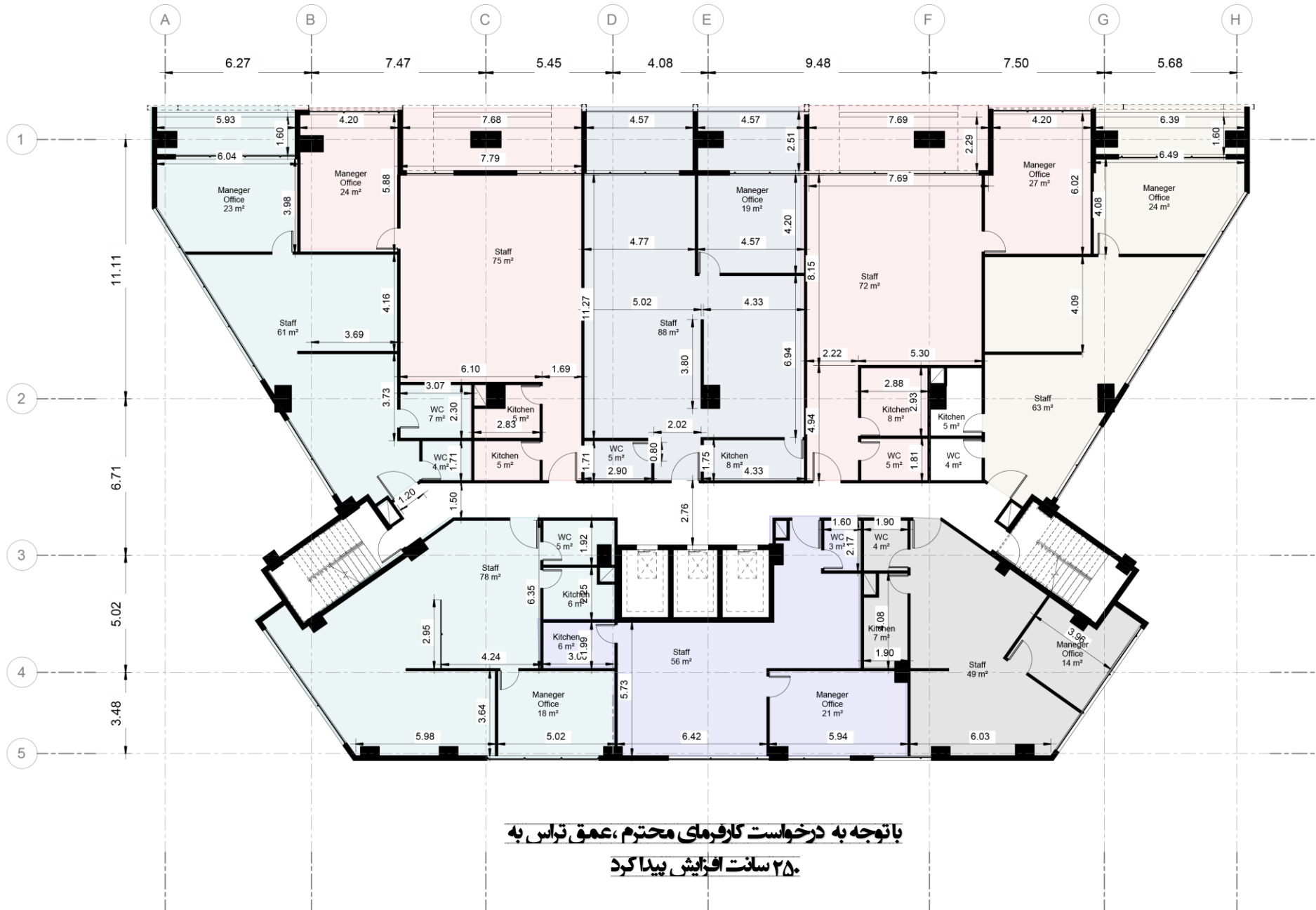



- $S_T = 113 M^2$
- $S_T = 147 M^2$
- $S_T = 135 M^2$
- $S_T = 110 M^2$
- $S_T = 90 M^2$
- $S_T = 80 M^2$

باتوجه به درخواست کارفرمای محترم، عمق تراس به
۲۵ سانت افزایش پیدا کرد.

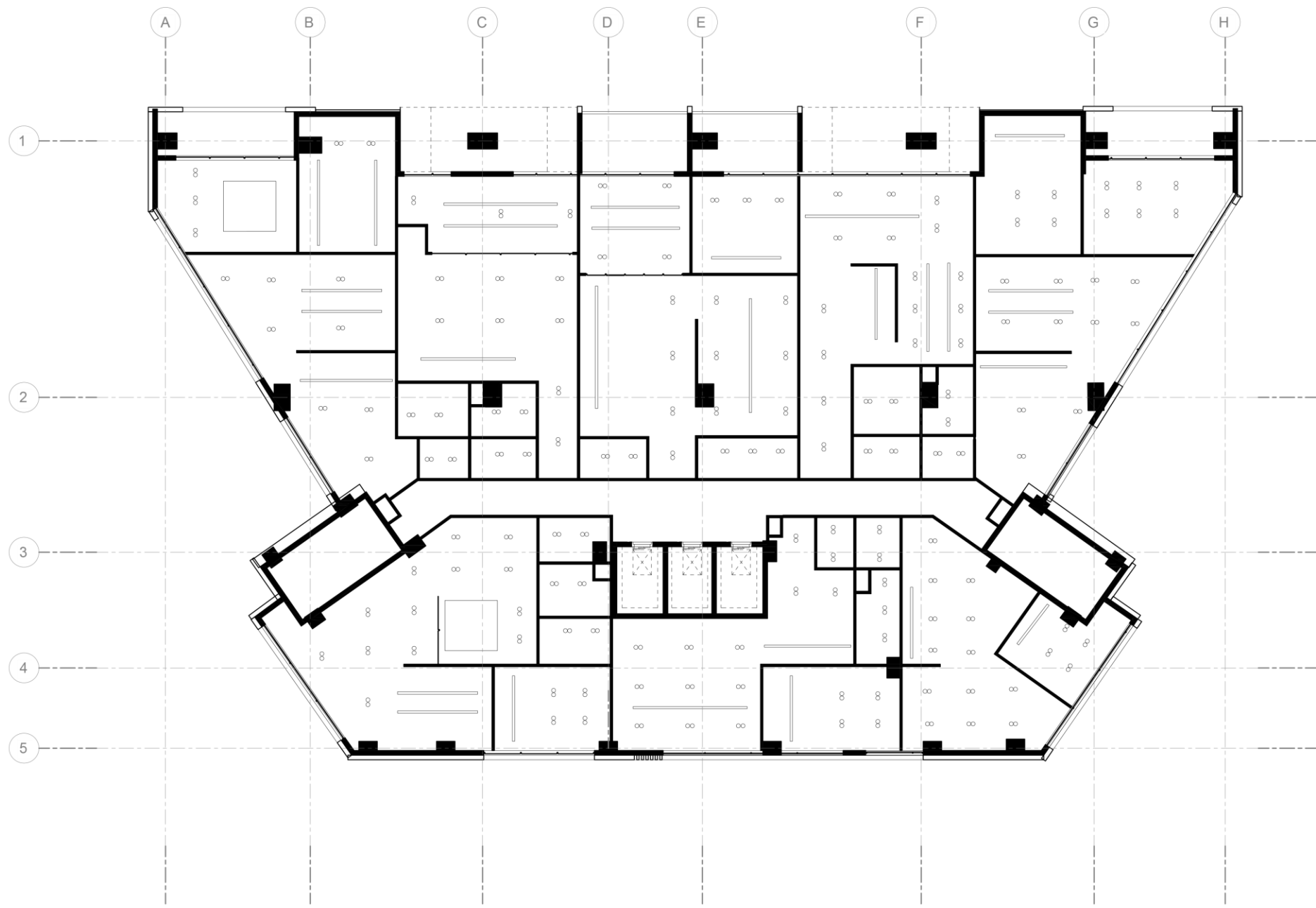
پلان تیب طبقات



 **Internal Light**
MOOD: Circle
k 3000
Body: White
Power: 18w
Radius: 5 cm

 **Internal Light**
MOOD: Lining Light
k 3000
Body: Black
Power: Variable
Magnet Device



Internal Light

MOOD: Circle
k 3000
Body: White
Power: 18w
Radius: 5 cm

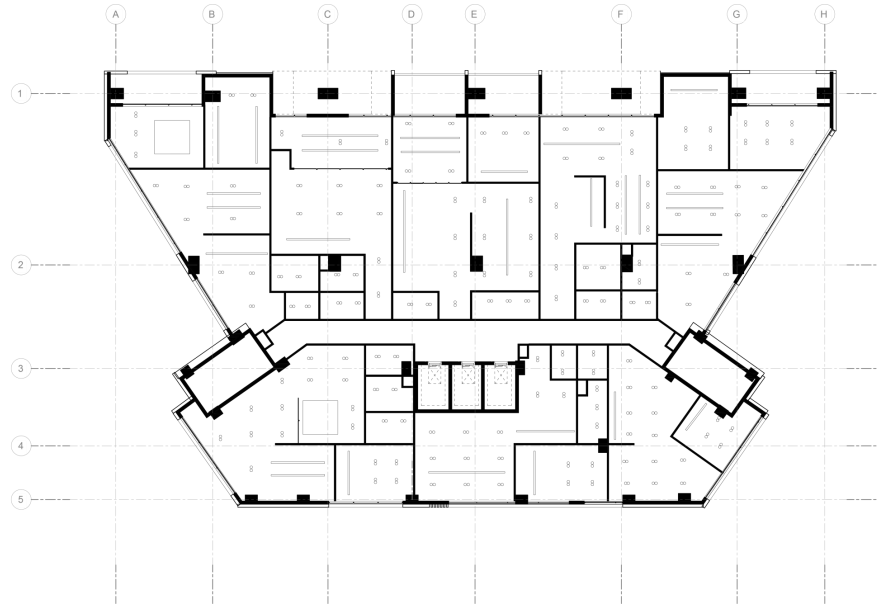

نور پردازی سقف با توجه به پلان مبلمان طراحی شده است.



Internal Light

MOOD: Lining Light
k 3000
Body: Black
Power: Variable
Magnet Device

جزئیات روف گاردن (جان پناه)

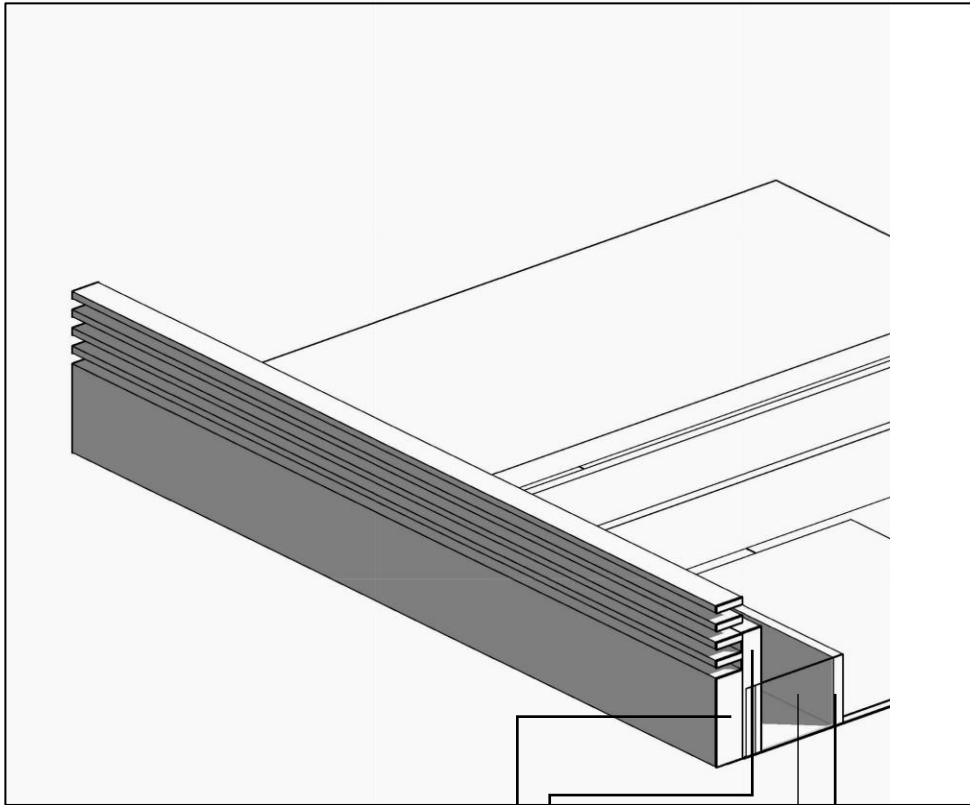

جان پناه اصلی بام با ارتفاع 120 سانتیمتر

باکس گل-ارتفاع 60

باکس و مخزن آبیاری هوشمند-ارتفاع 90

پیشانی باکس گل-ارتفاع 60

FACADE

HENGAM COMMERCIAL COMPLEX





Store

Market

FACADE
HENGAM COMMERCIAL COMPLEX



ENTRANCE

HENGAM COMMERCIAL COMPLEX

ENTRANCE

HENGAM COMMERCIAL COMPLEX

پنل پانچ جهت کاور متریال بین 2 ورودی

درب شیشه اتومات برای ورودی به پله
برقی-شیشه 10 میل لمینیت شده اتریش

فلور باکس جهت جداسازی فضای بین ورودی های اصلی و فرعی

ENTRANCE A

HENGAM

COMMERCIAL BUILDING

ENTRANCE B



ESCALATOR
ENTRANCE

ENTRANCE

HENGAM COMMERCIAL COMPLEX





ENTRANCE
HENGAM COMMERCIAL COMPLEX

Market

شیشه ویتترین-لمینیت 12 میل - 2 جداره

Store

ENTRANCE

HENGAM COMMERCIAL COMPLEX

استفاده از پنل پانچ جهت کاور باز شو اتاق مدیریت و ایجاد سایه در داخل واحد

PUNCH PLATE

HENGAM COMMERCIAL COMPLEX

BACK FACADE

