



## ساختمان اداری آوان

---

## محدوده زمین

زمین در منطقه ۱ تهران محدوده پاسداران  
در تقاطع خیابان فرهنگسرا با روحانی

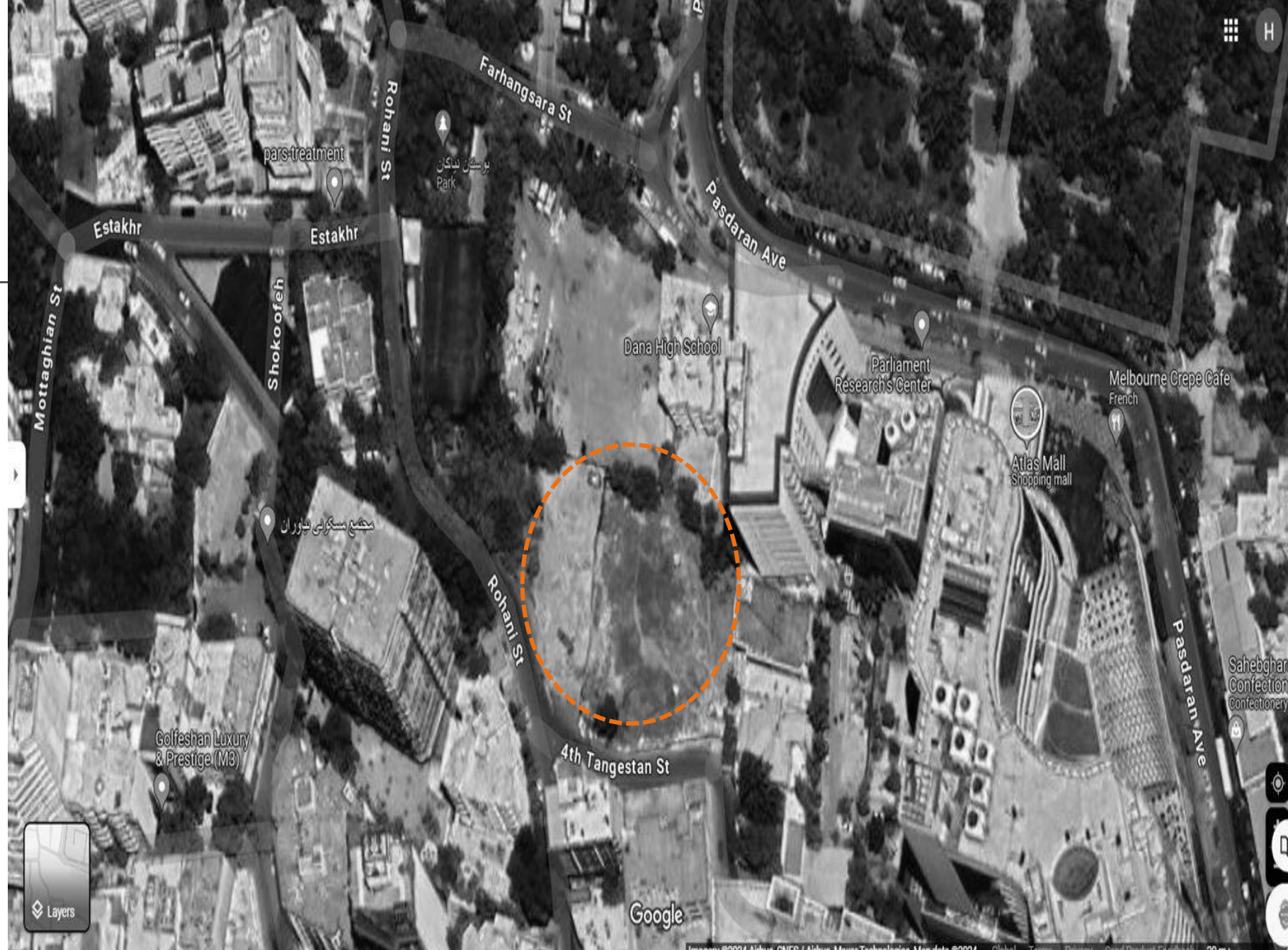

زمین فوتبال ←

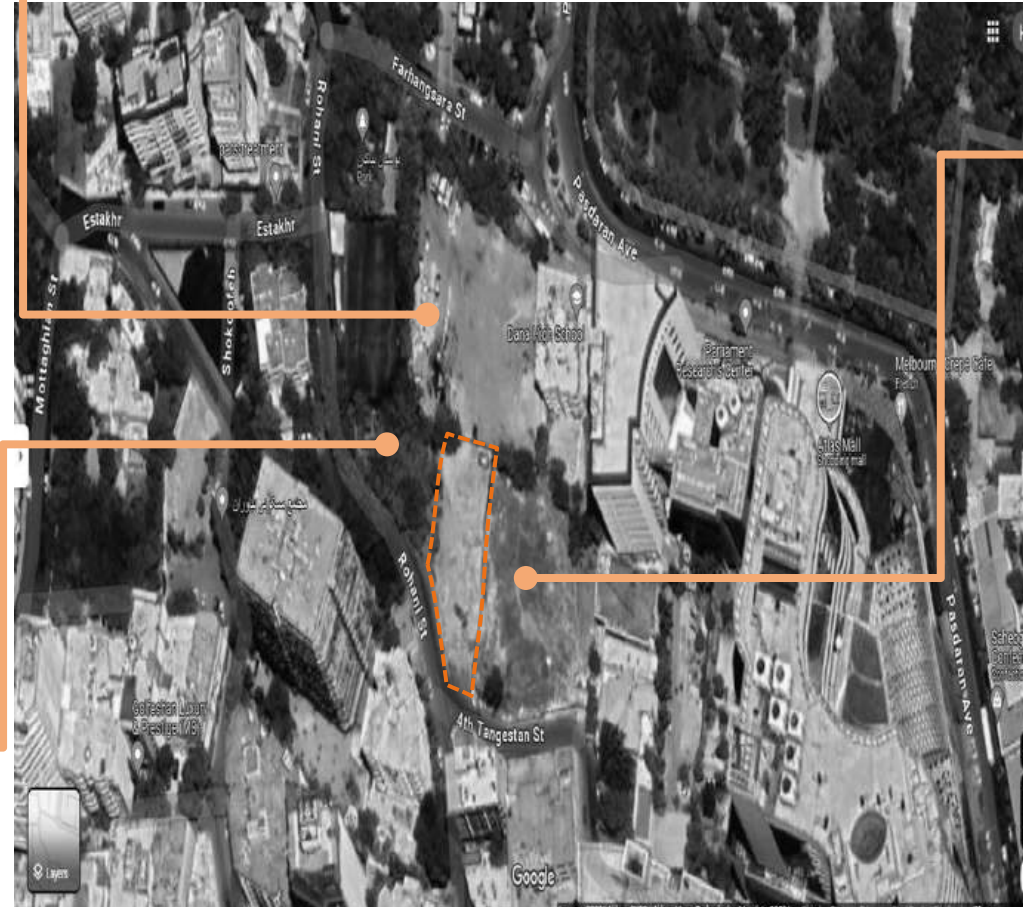

→ زمین خالی

← فضای سبز



# منظر مستحذات و تاسیسات موجود در زمین





## فضاهای تشکیل دهنده ساختمان اداری

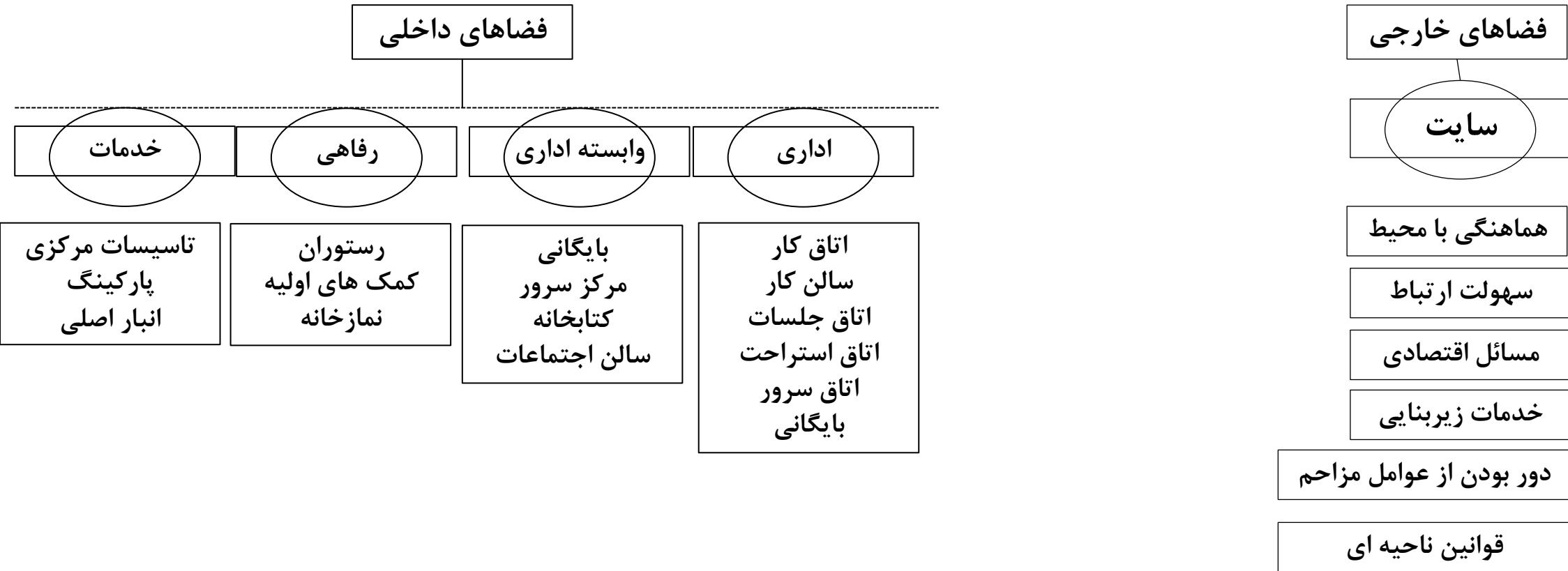

## بخش های تشکیل دهنده فضاهای اداری

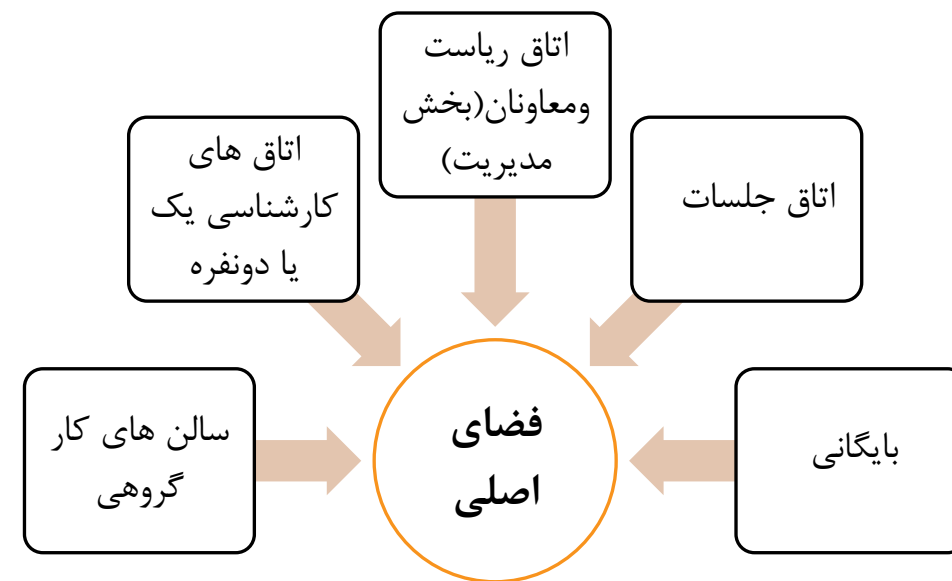
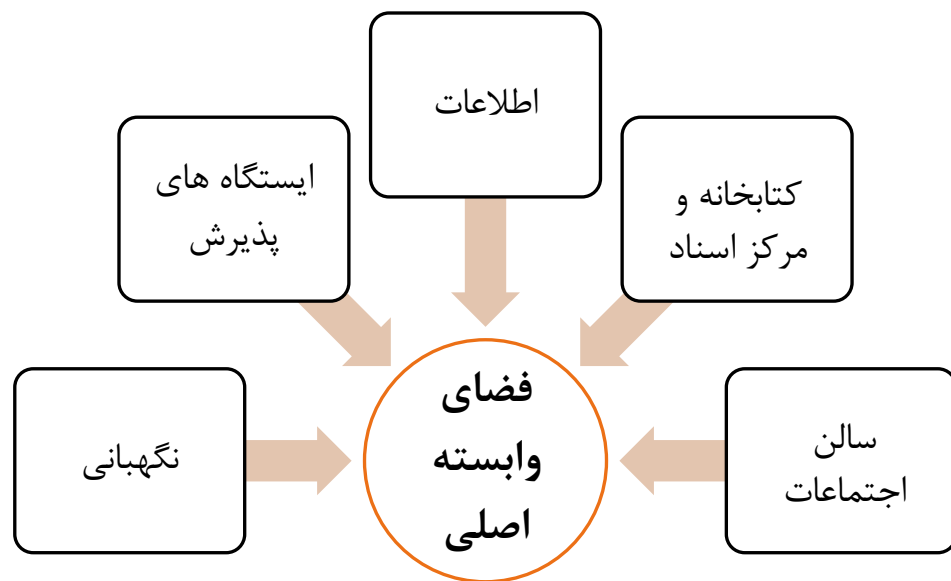

## بخش های تشکیل دهنده فضاهای اداری

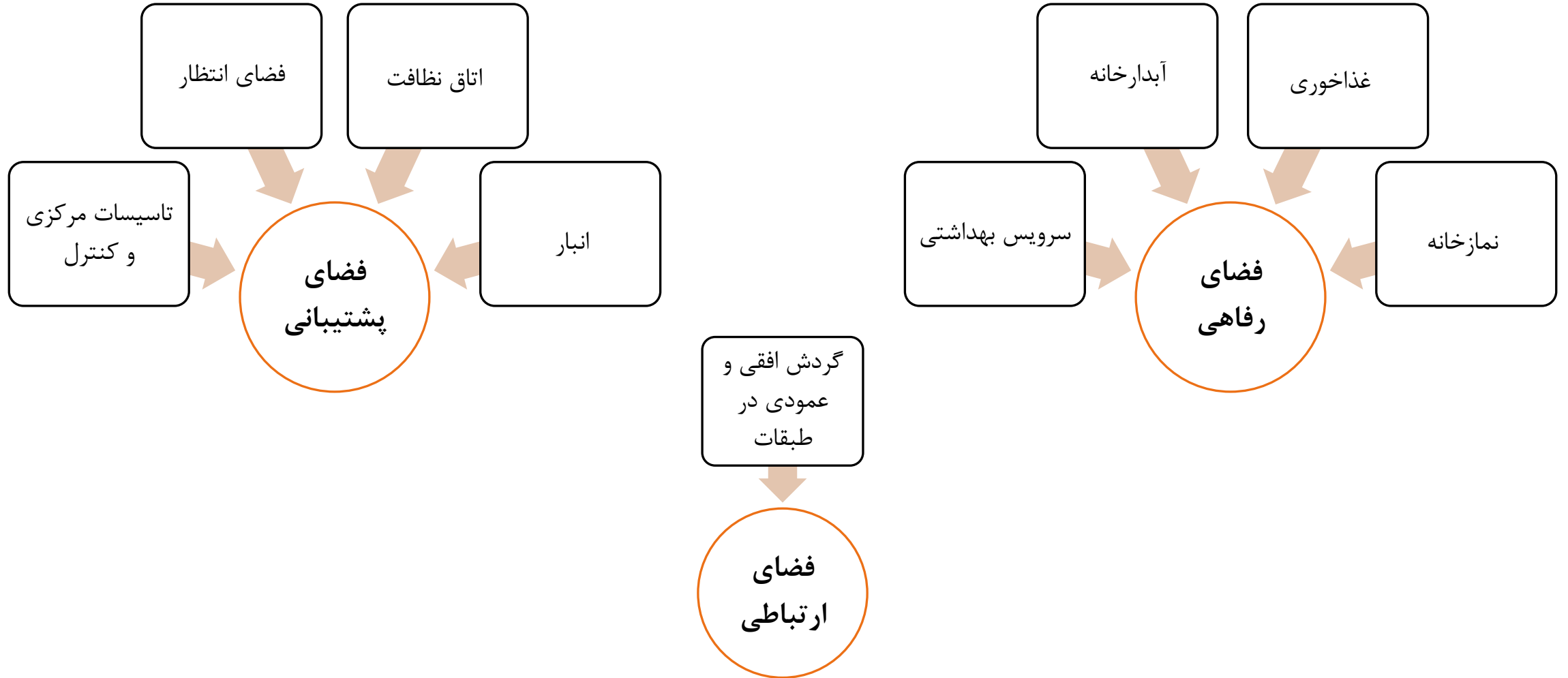



## دیاگرام فعالیت ها و کاربری ها

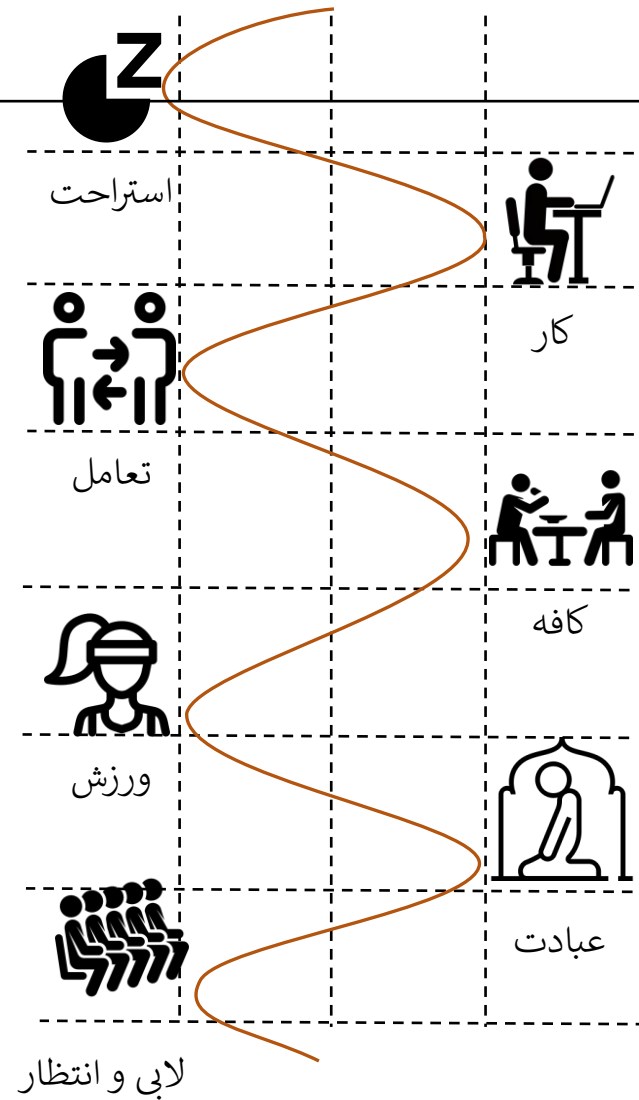

دیاگرام فعالیت ها

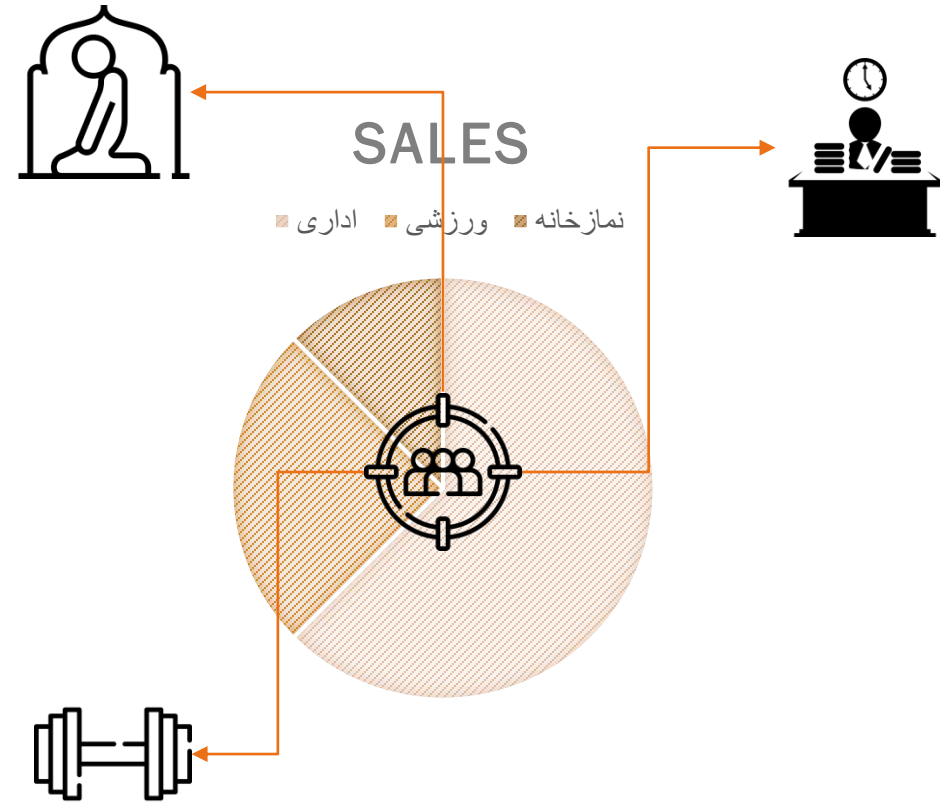

کاربری ساختمان

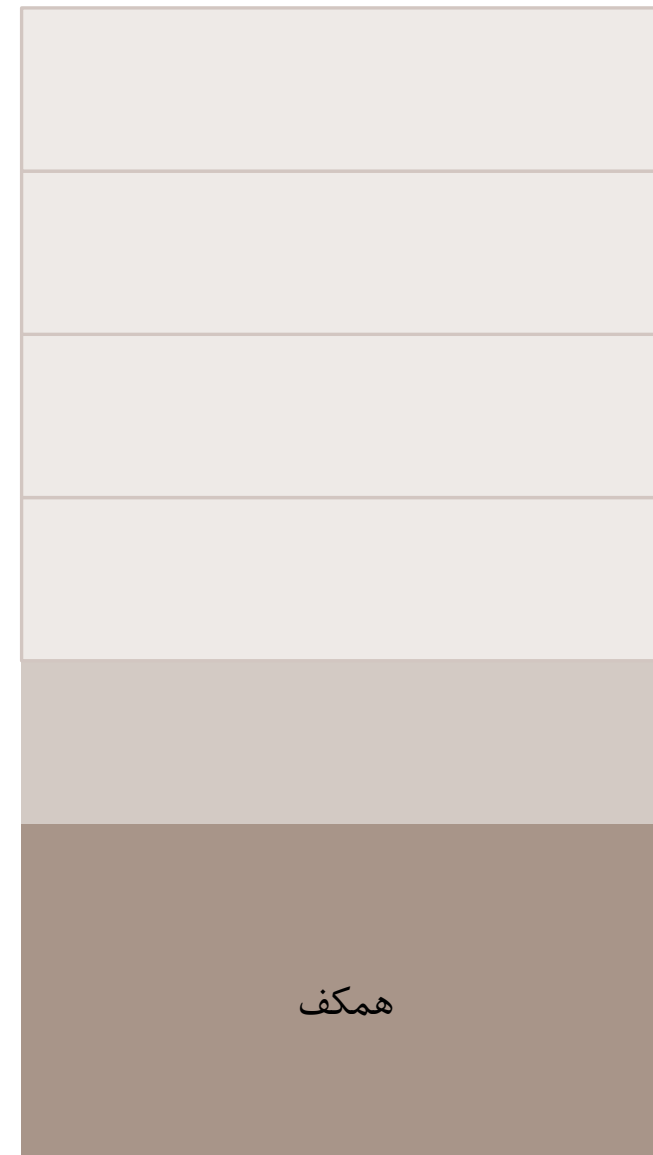
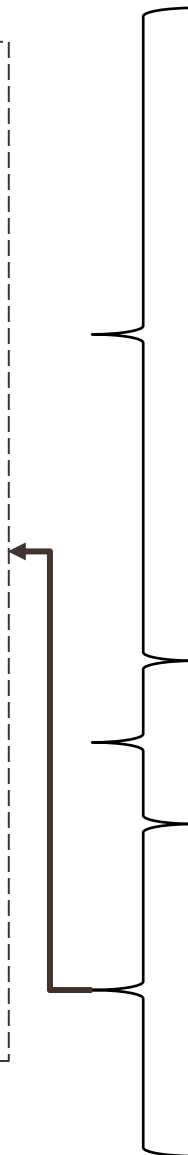
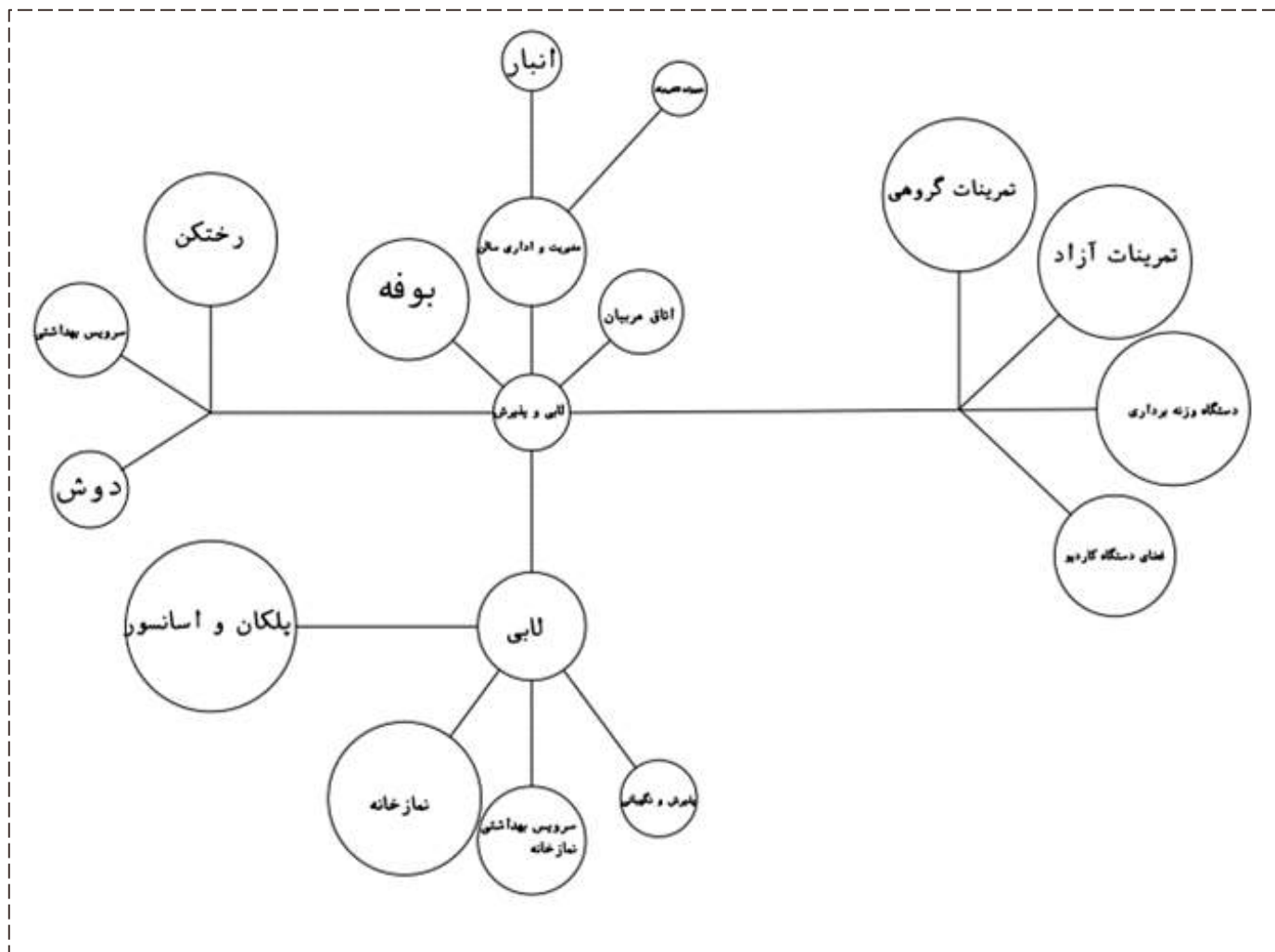

همکف

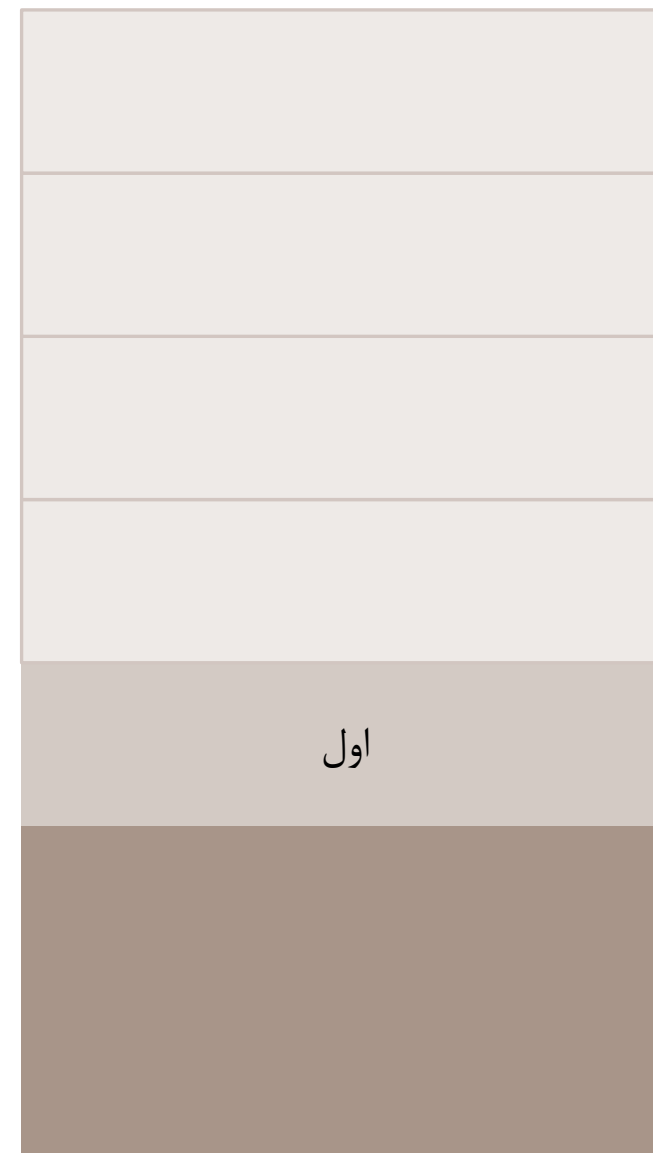
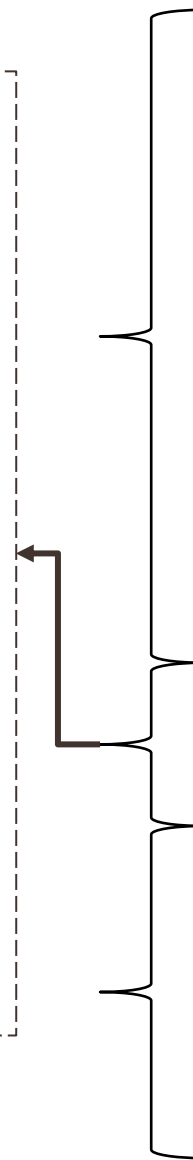
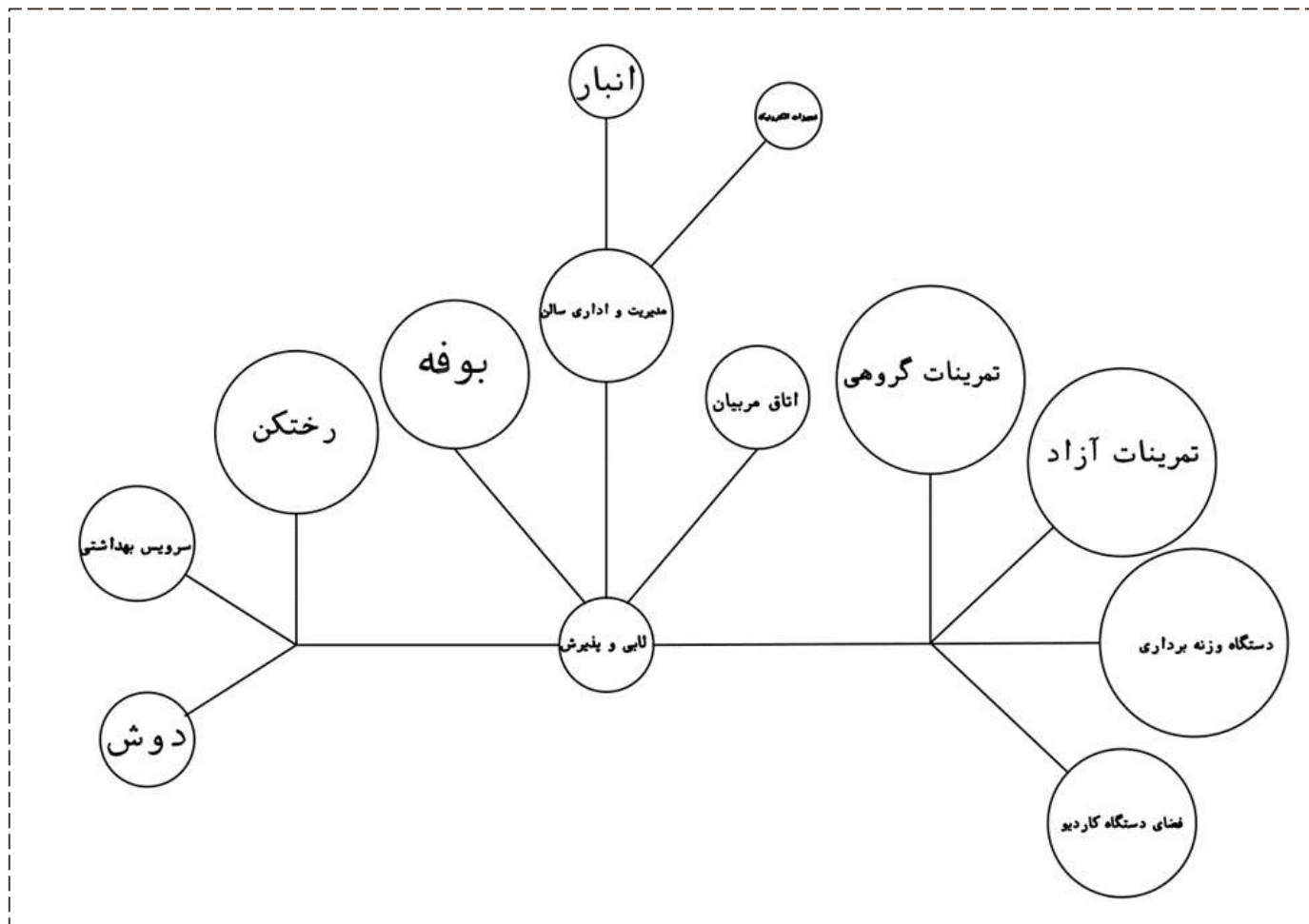

# دیاگرام حسابی طبقات

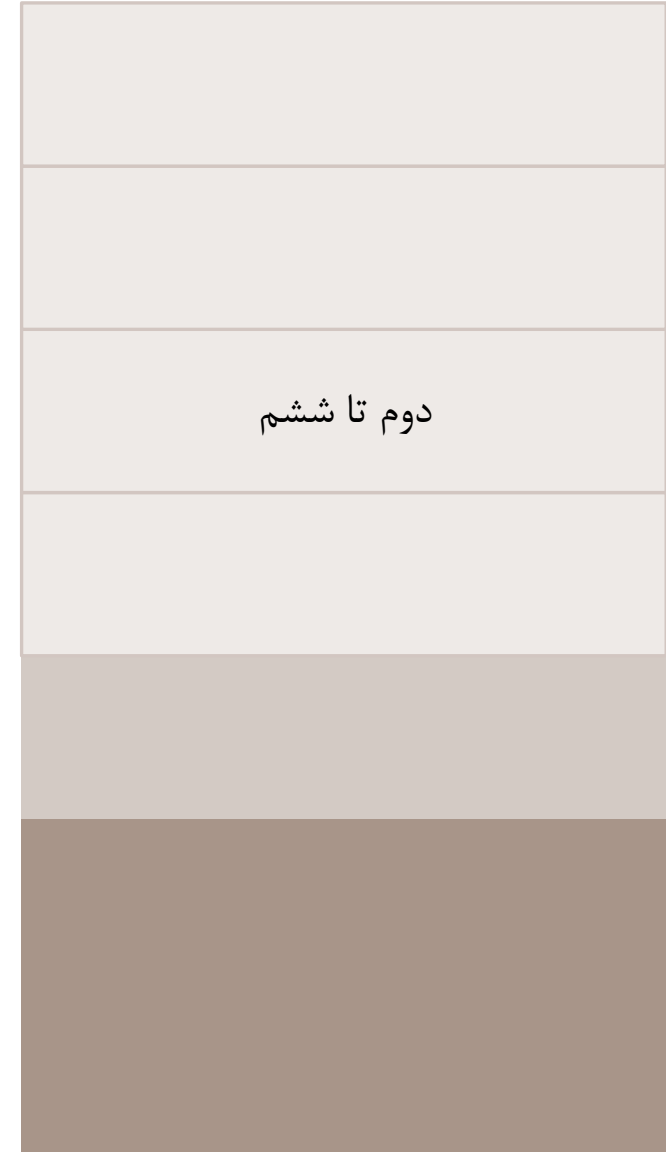
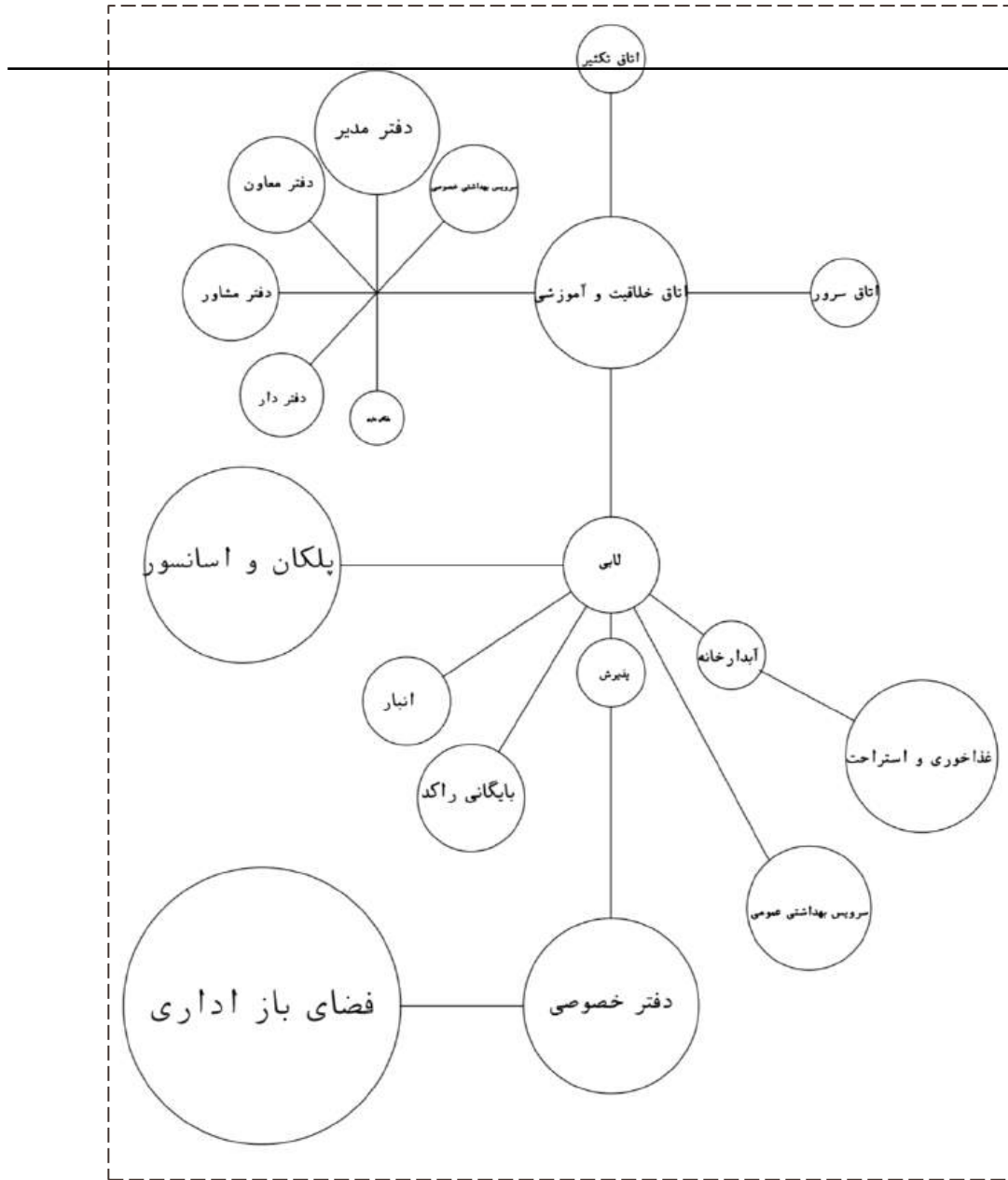



## دیگرام روند طراحی از ایده تا فرم

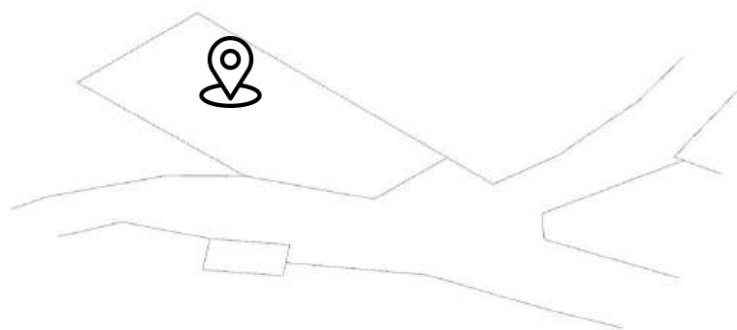

زمینی به مساحت ۸۳۸ متر مربع که طبق مقررات ۴۱۹ متر مربع اجازه ساخت دارد.

بنای فرضی همسایگی

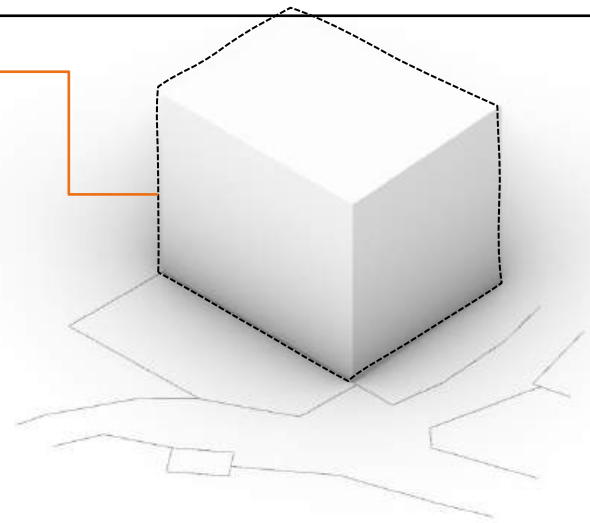

همسایگی این زمین یک زمین چمن و یک زمین خالی است.

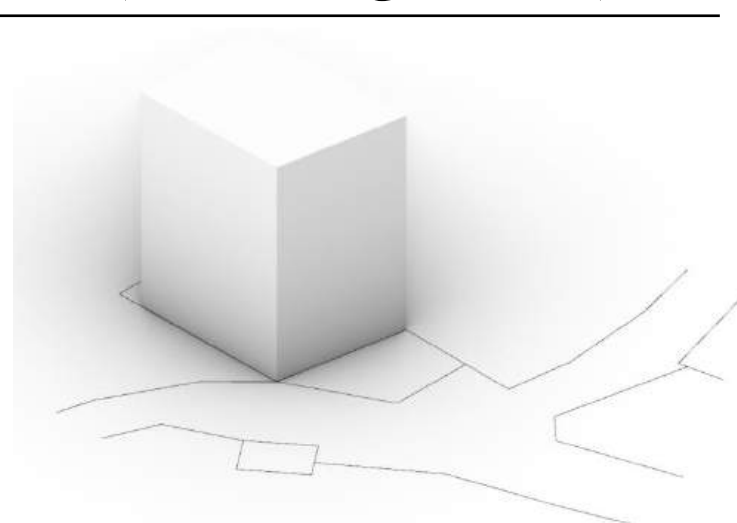

زیر بنای ساختمان ۴۱۹ متر مربع مساحت دارد.

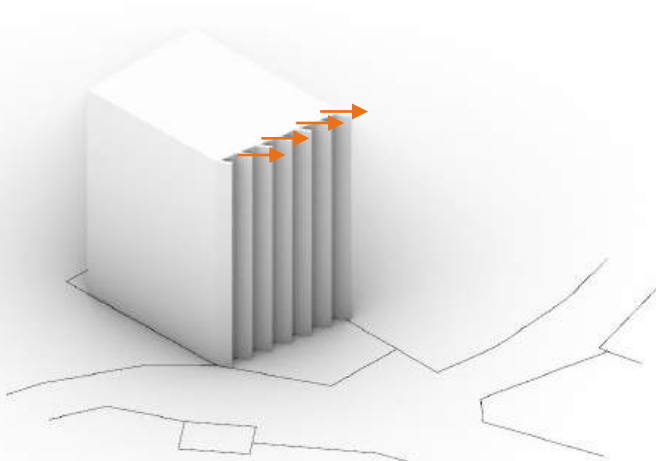

به منظور جلوگیری از ورود مستقیم نور جنوب جداره ها به صورت مورب طراحی شده اند

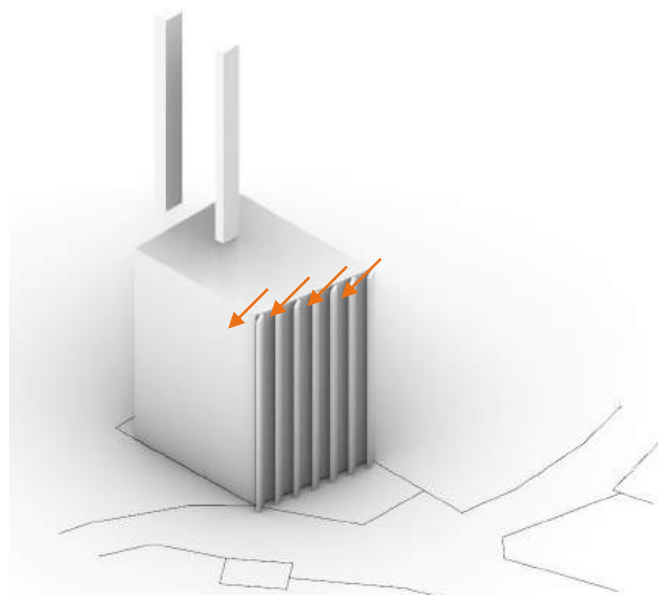

در جبهه غربی به منظور ورود نور از تراس هایی با کاربری فضای سبز استفاده شده است.



با ترکیب جداره های مورب هم نور مناسب وارد بنا میشود و هم حریم کاربر رعایت میشود.

## مصالح ساختمانی و روش های ساخت



نمای سمنت برد



نمای شیشه ای کرتن وال

## مصالح ساختمانی و روش های ساخت

---

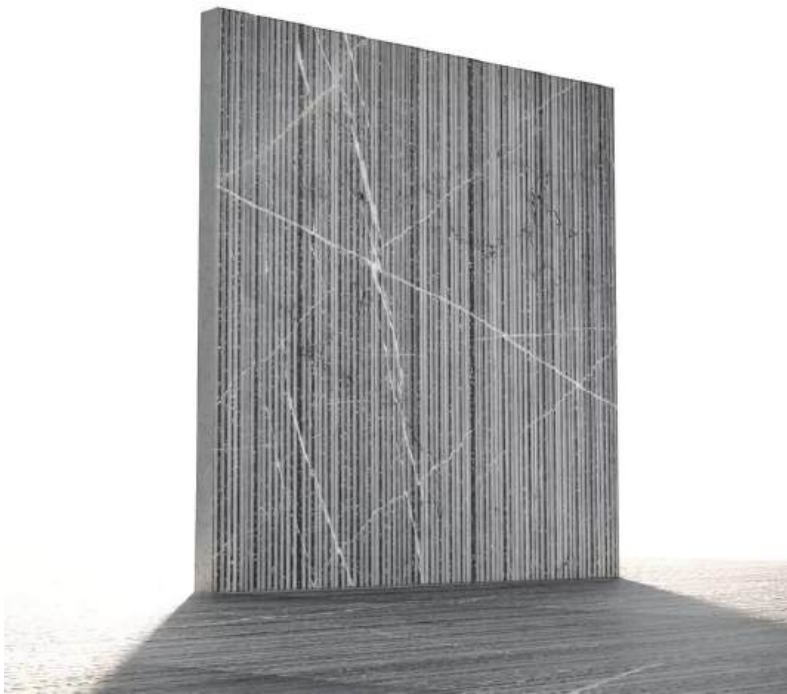

سنگ اسکرچ



نرده شیشه ای نما

## مصالح ساختمانی و روش های ساخت

---



کفسازی واش بتن



باکس گل فلزی



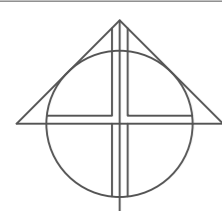
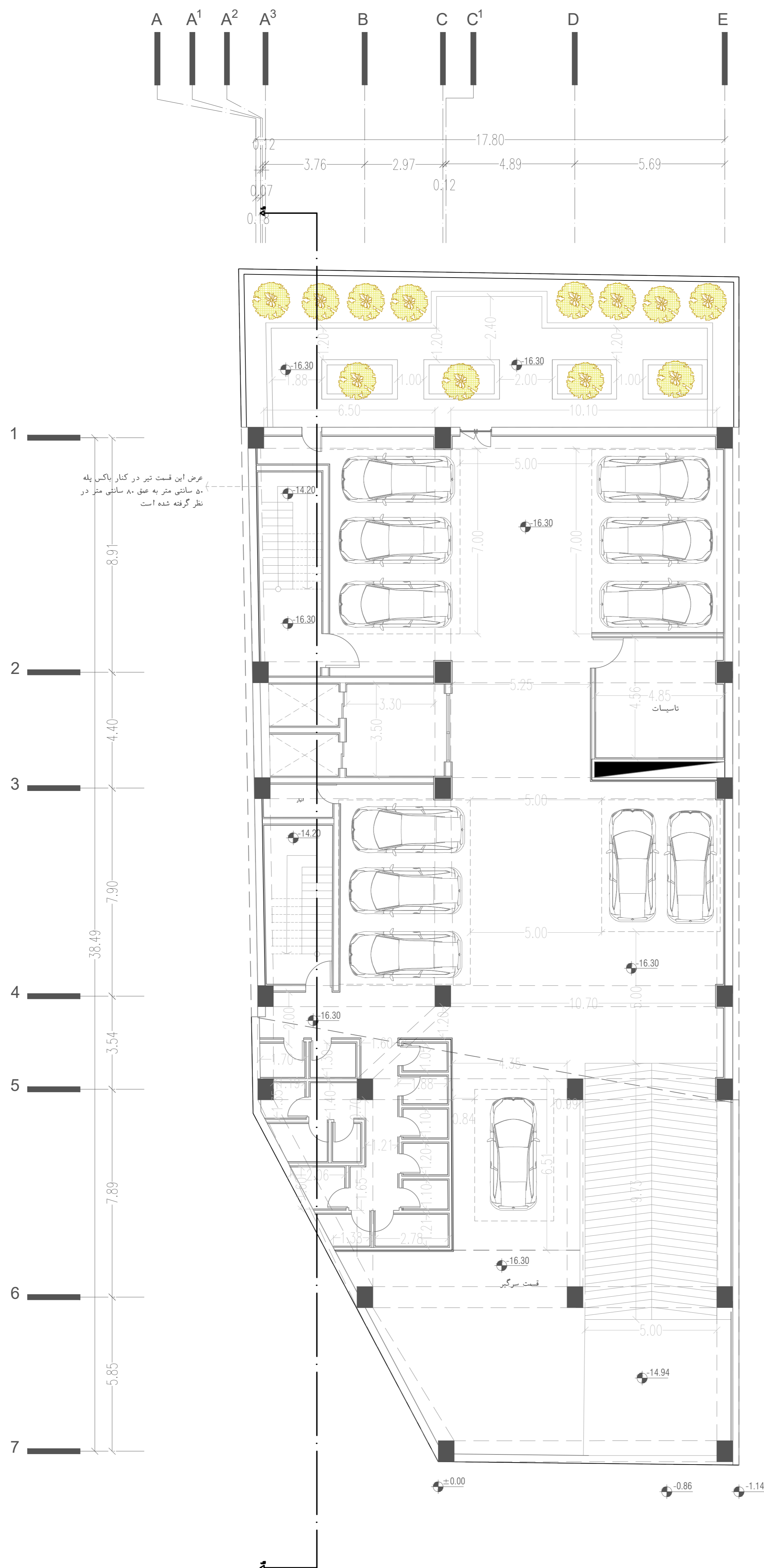

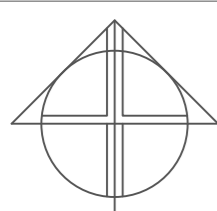
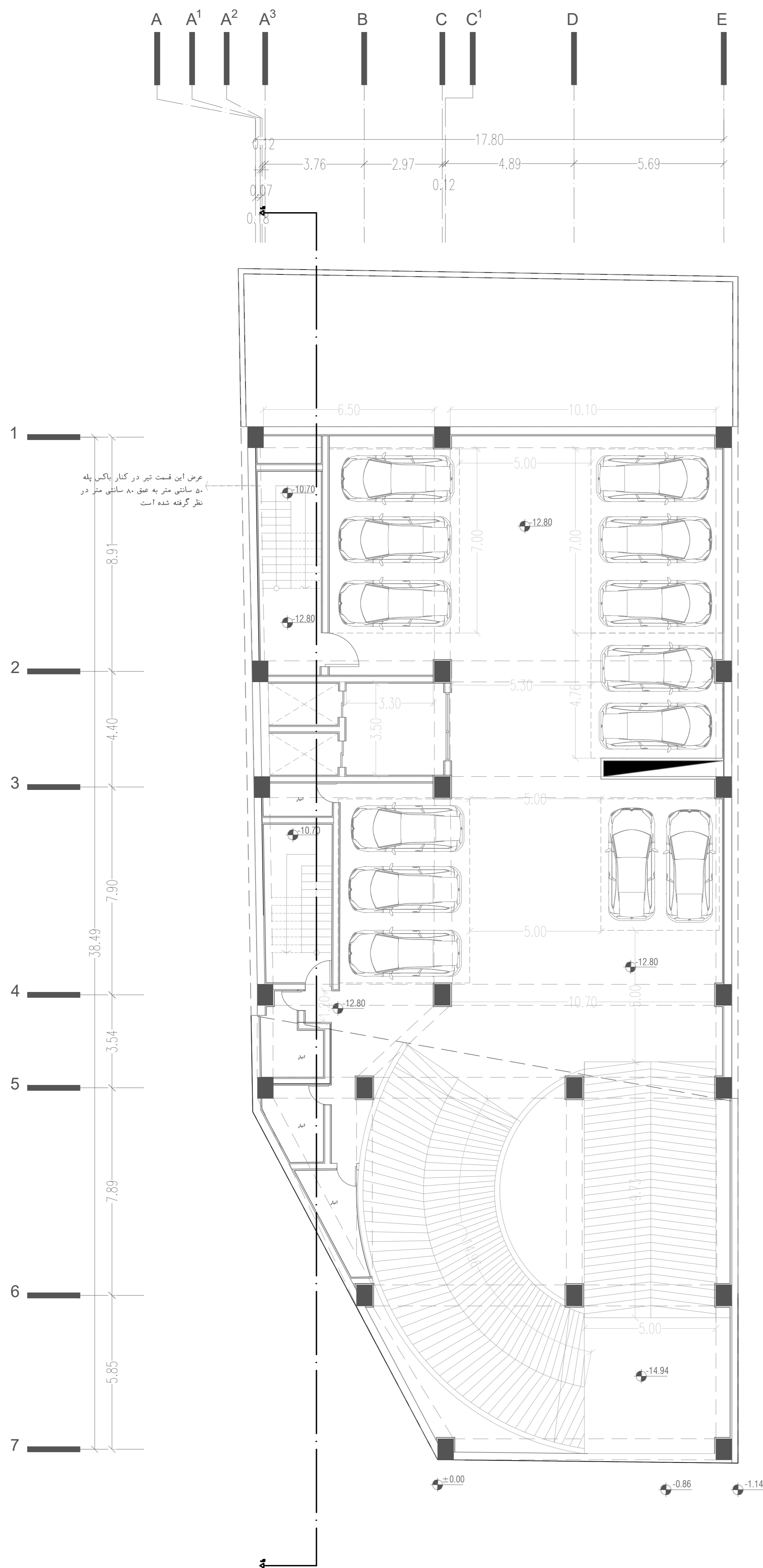

پلان طبقه زیر زمین منفی چهارم

مقیاس = ۱/۱۰۰

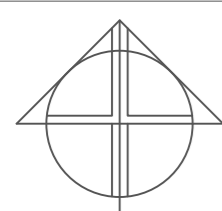
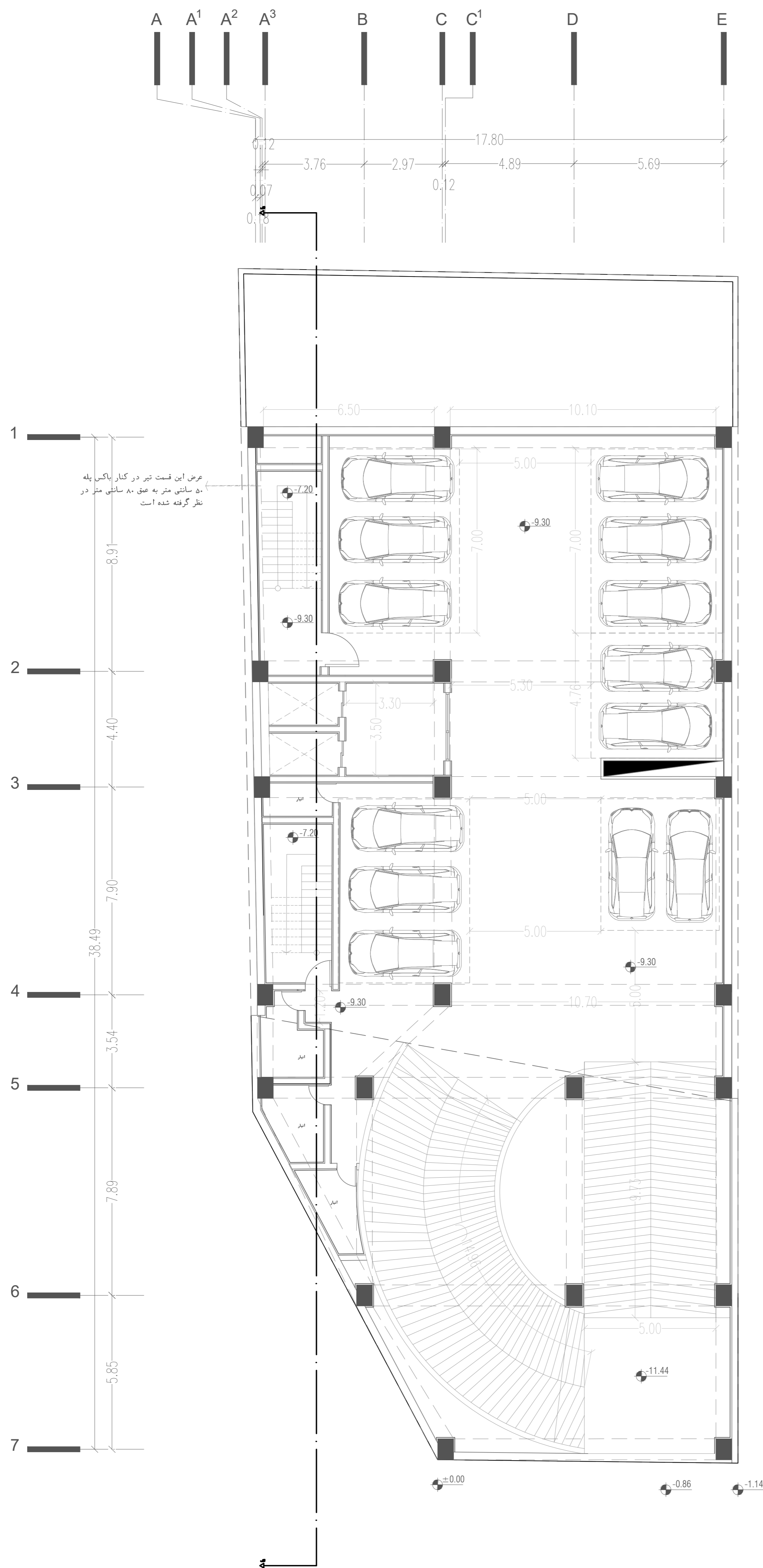

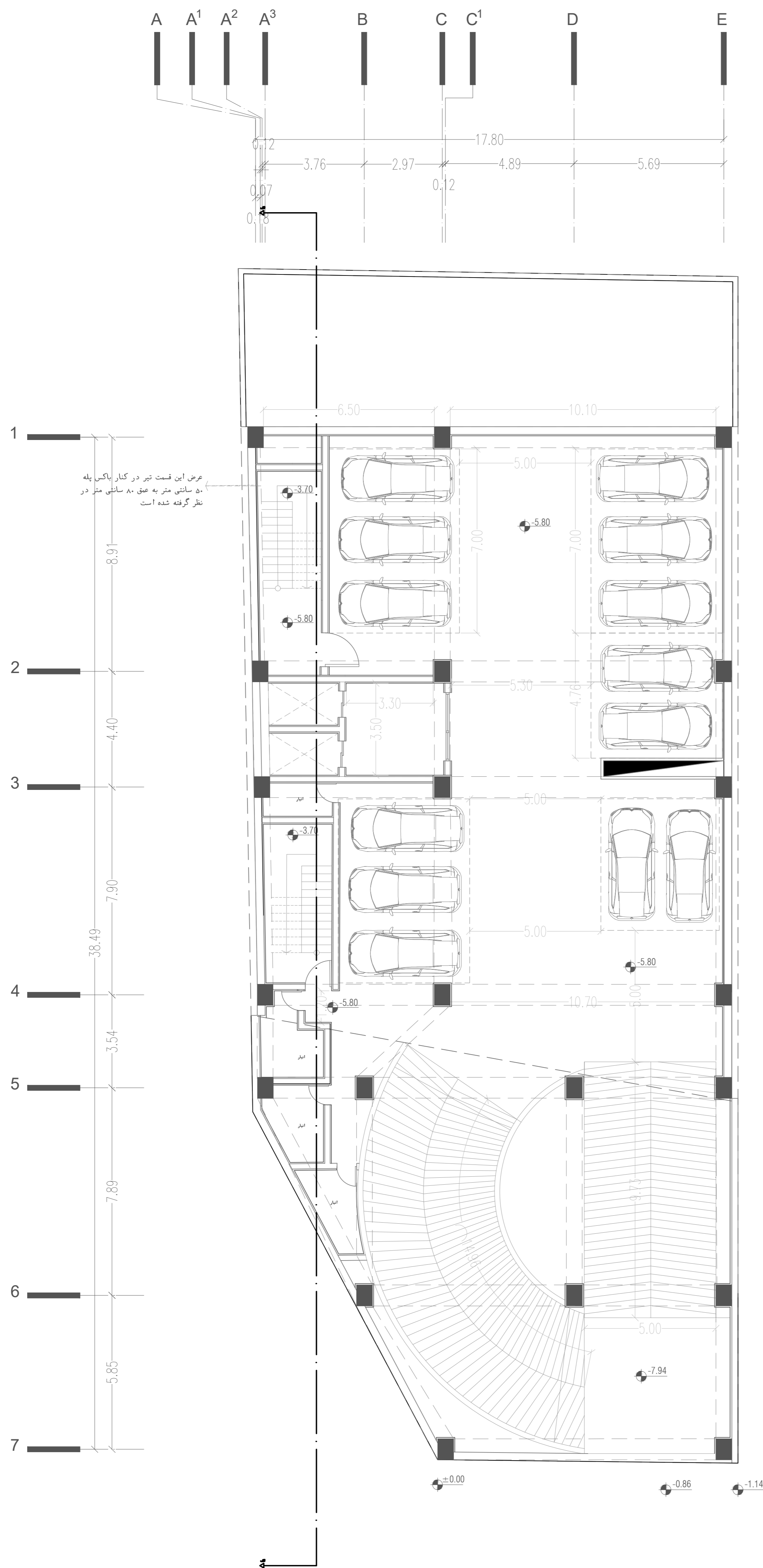

پلان طبقه زیر زمین منفی دو

مقیاس = ۱:۱۰۰

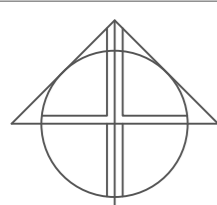



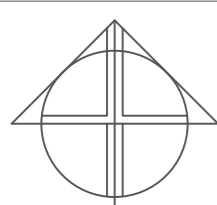
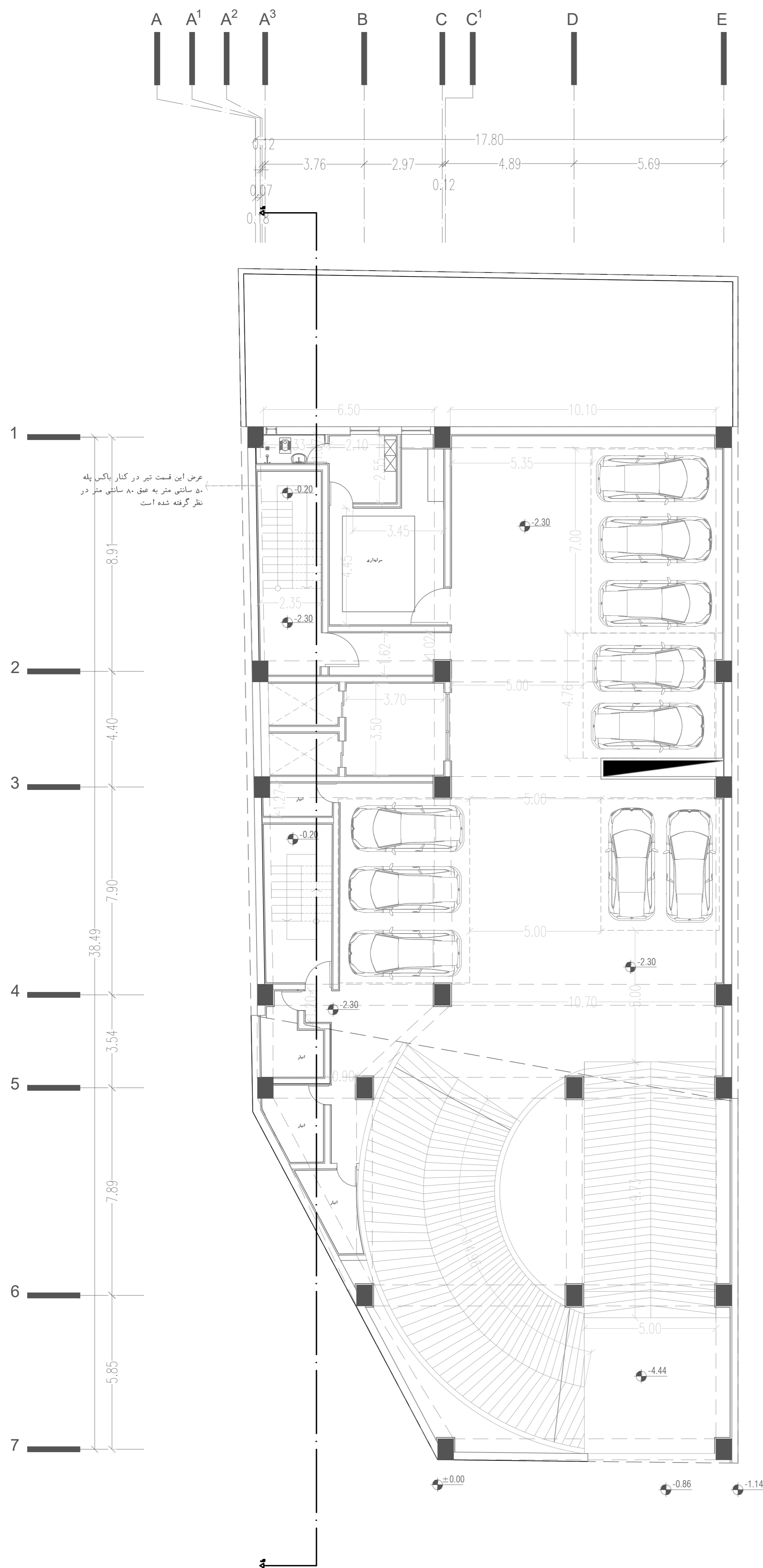





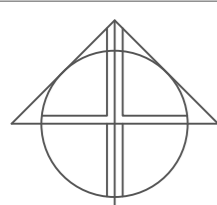
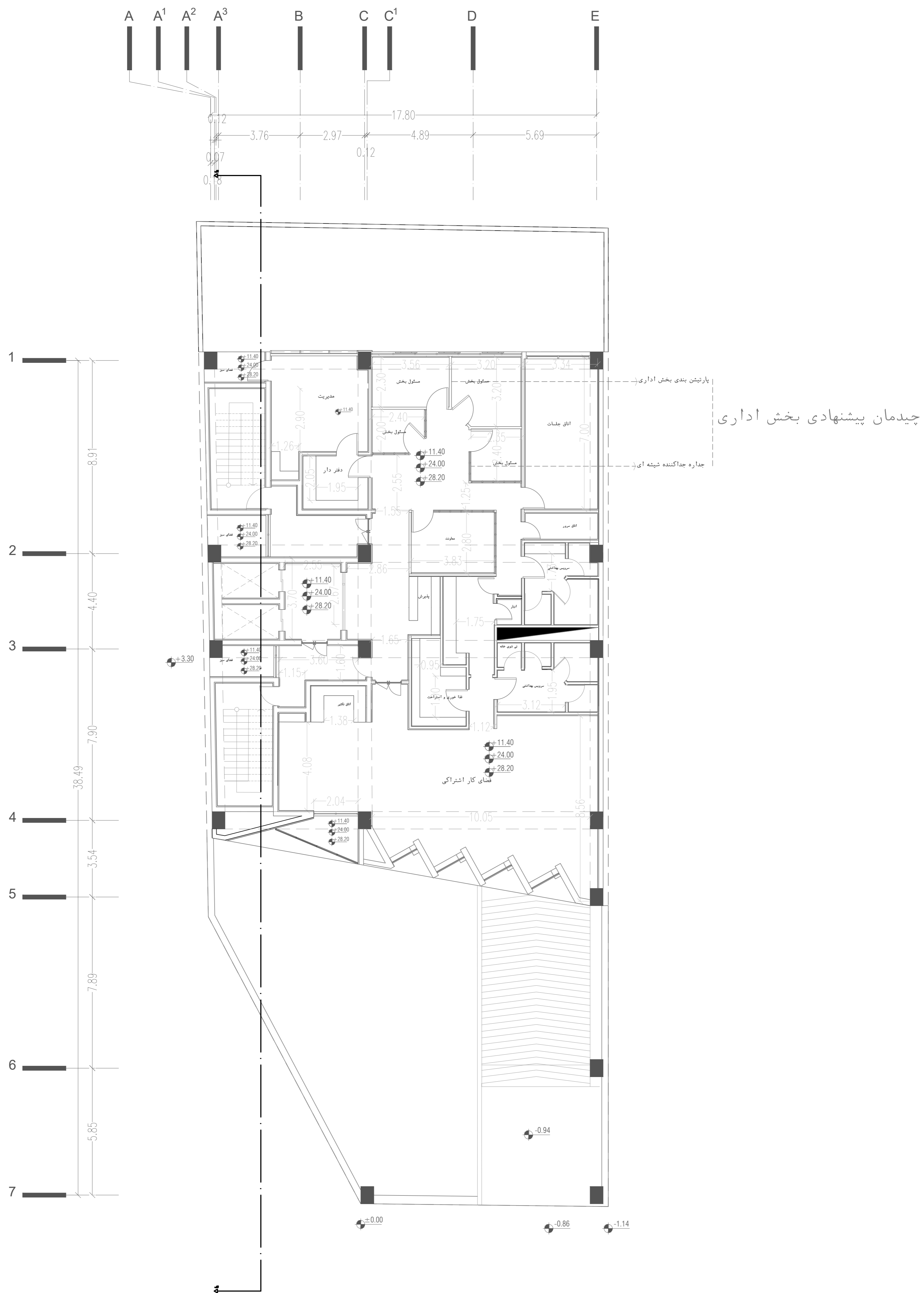

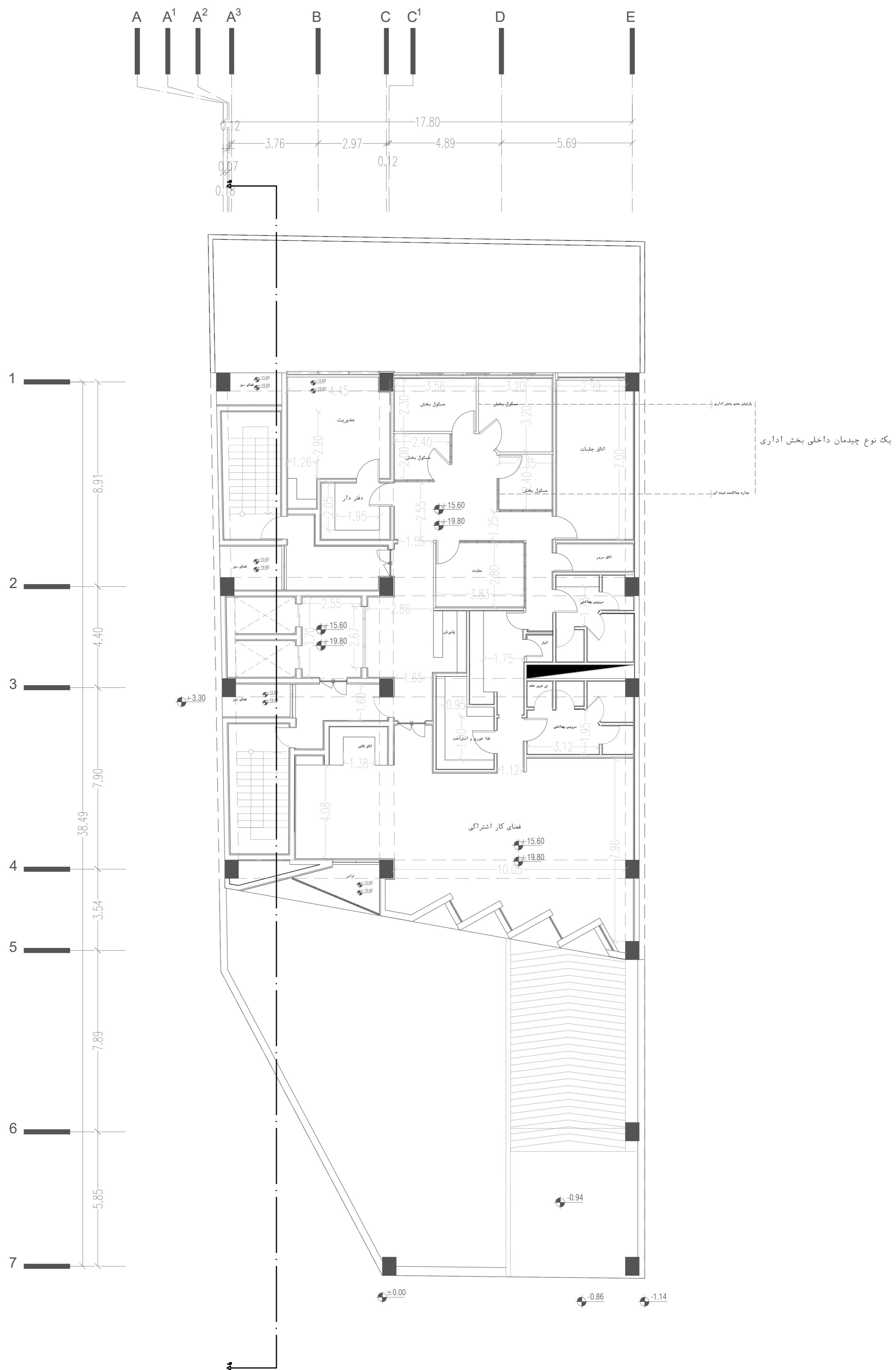

پلان طبقات سوم و چهارم

مقیاس = ۱:۱۰۰

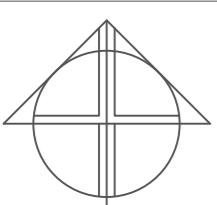



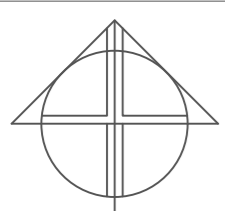
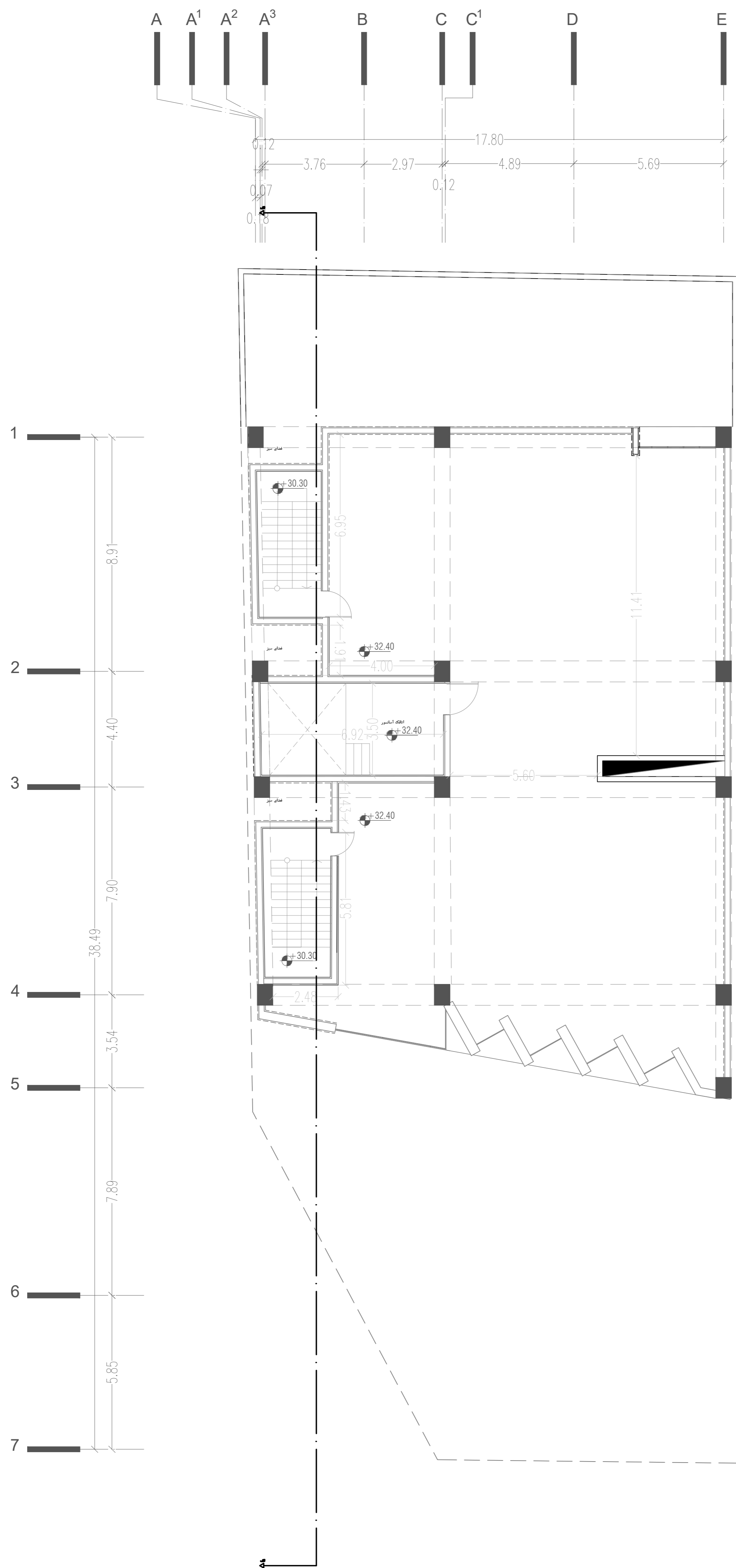

پلان خریشته

مقیاس = ۱/۱۰۰

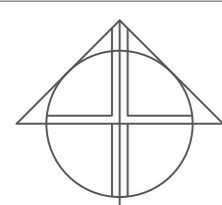
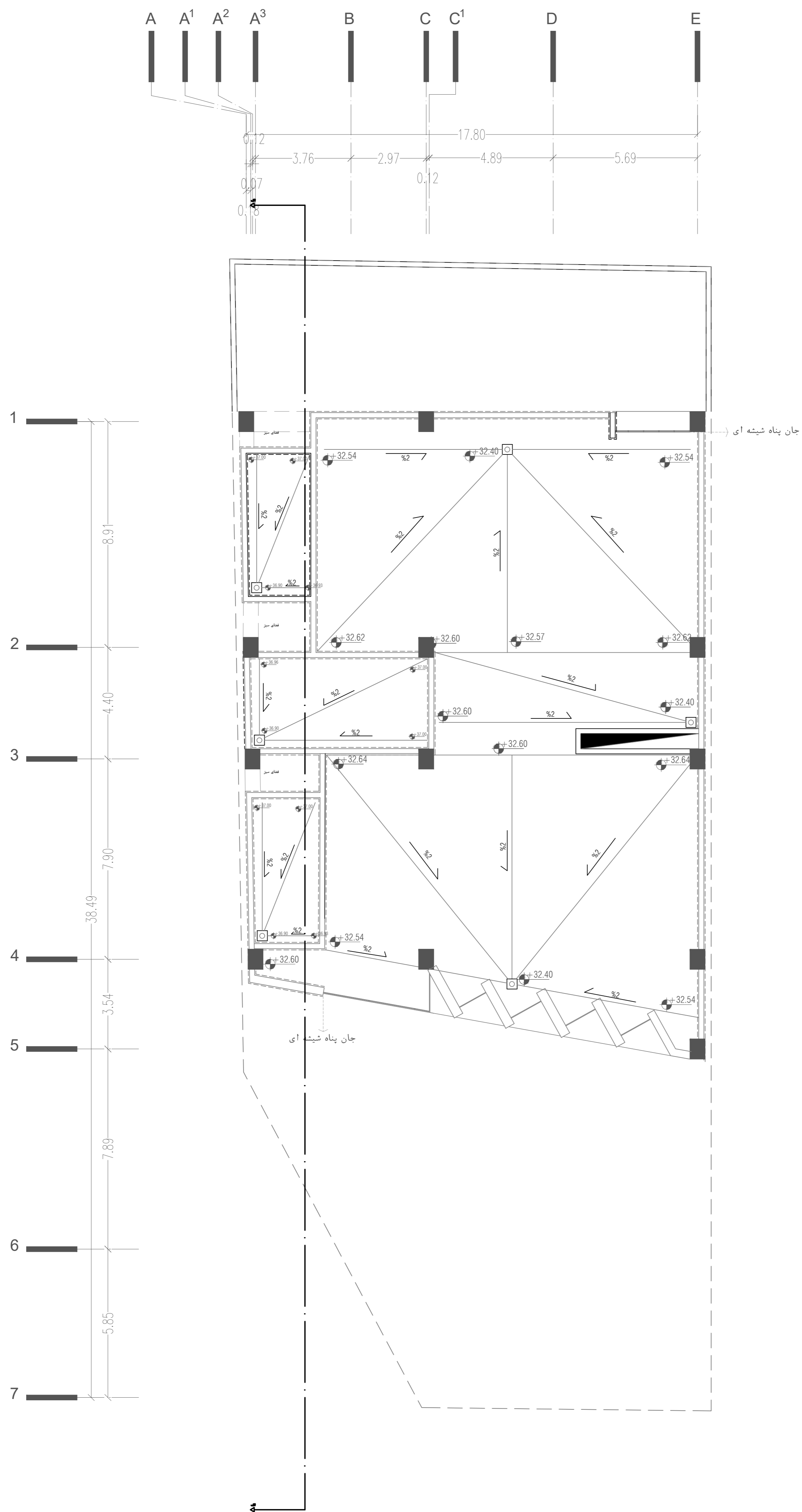

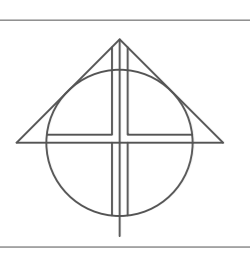
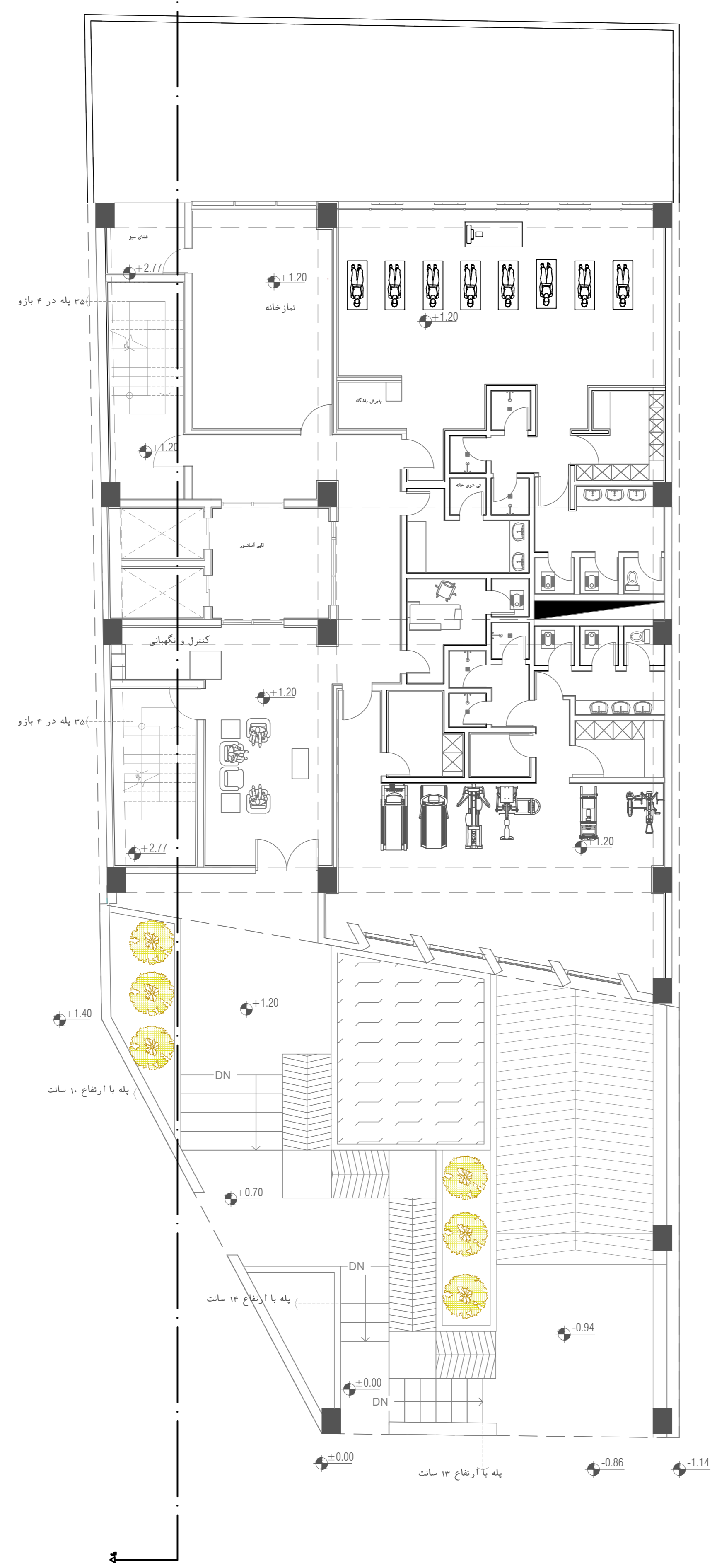
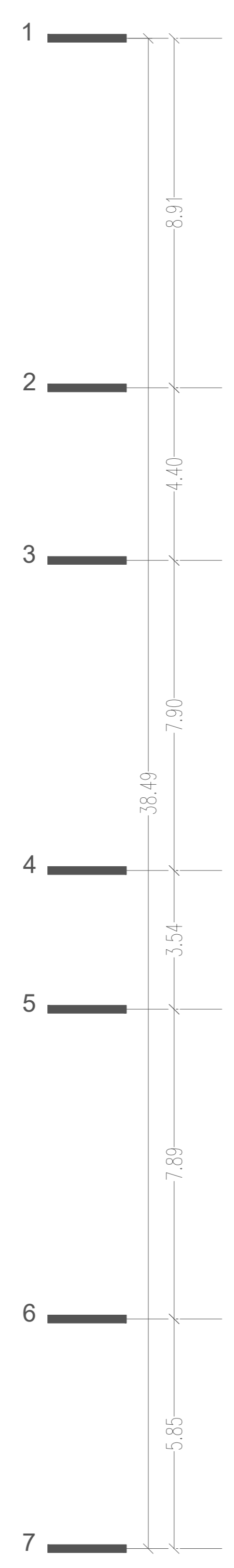
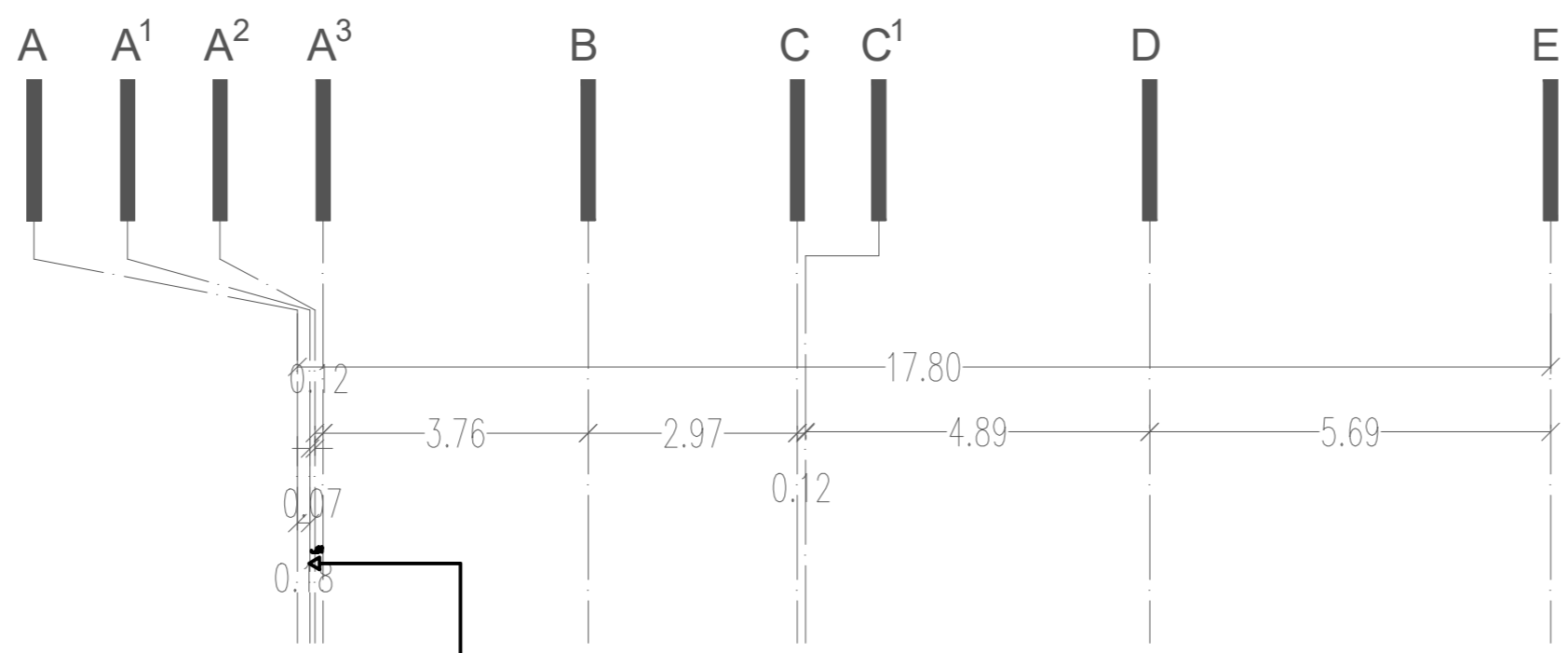

پلان مبلمان طبقه همکف  
مقیاس = ۱:۱۰۰

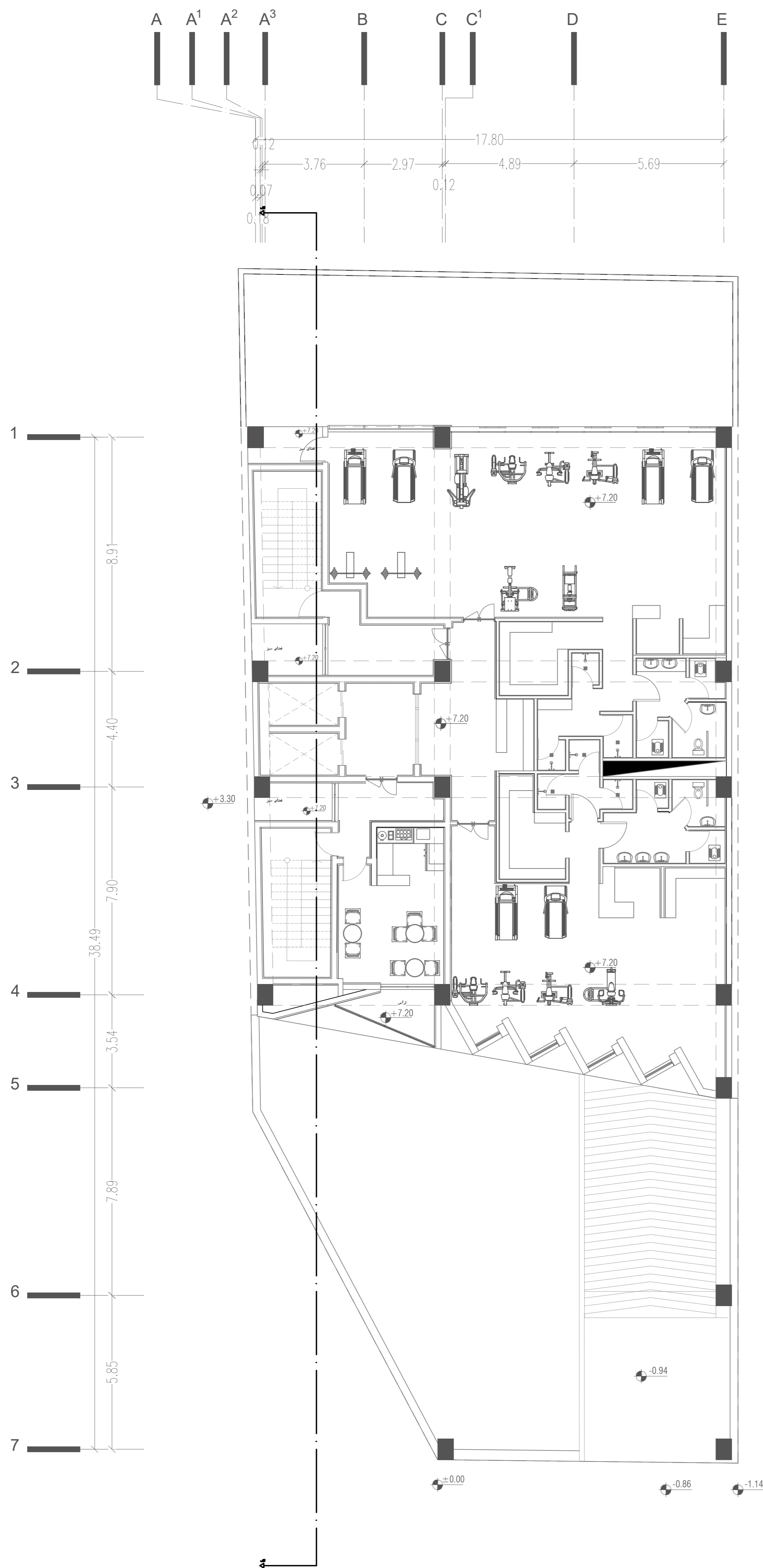

پلان میلمان طبقه اول

مقیاس = ۱:۱۰۰

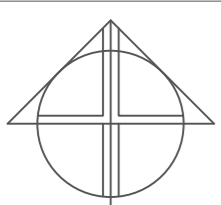

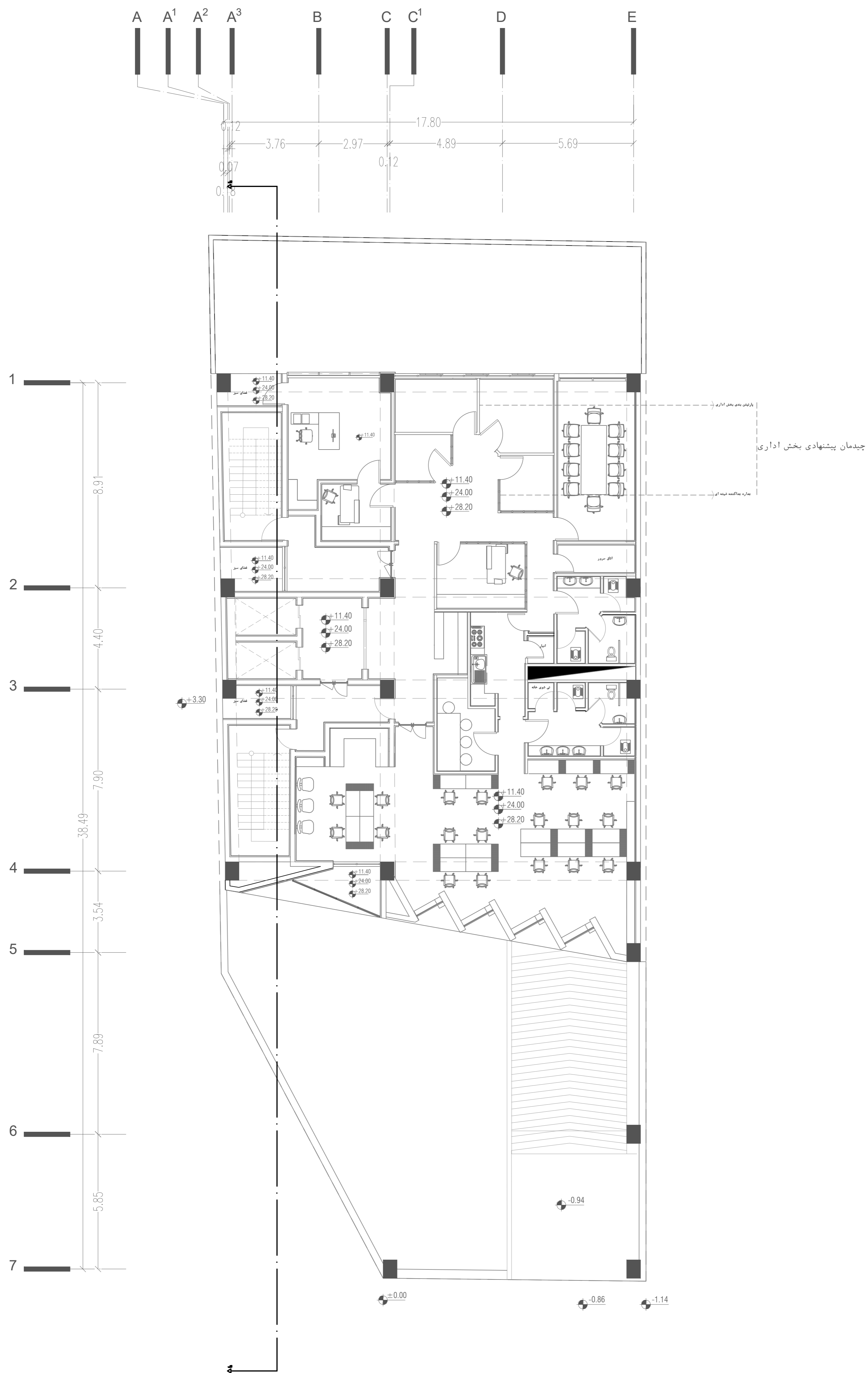

پلان مبلمان طبقات دوم و پنجم و ششم

مقیاس = ۱:۱۰۰

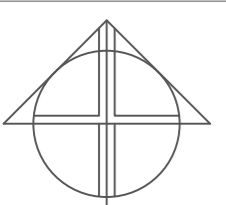



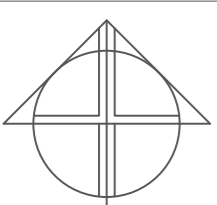
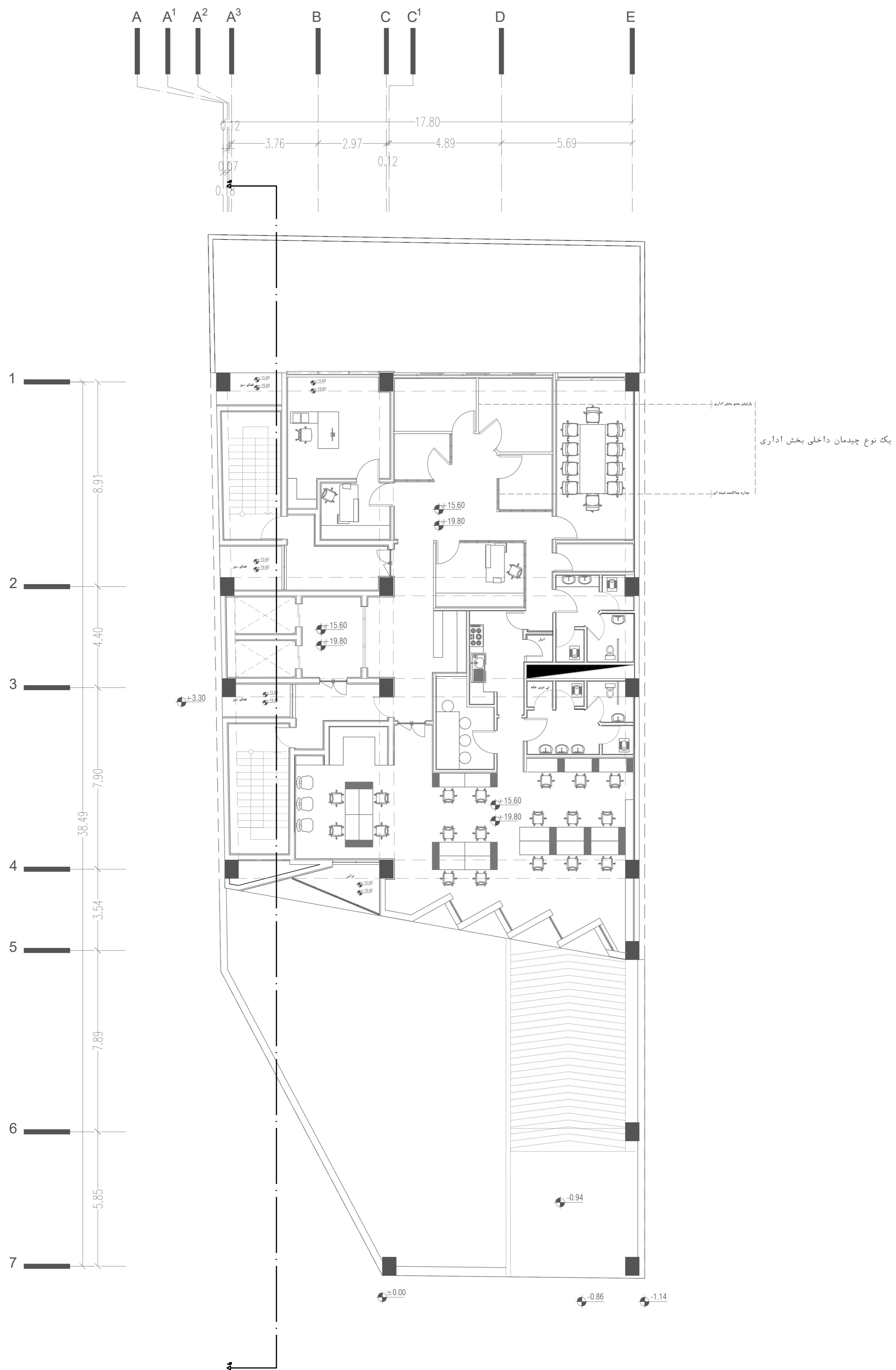

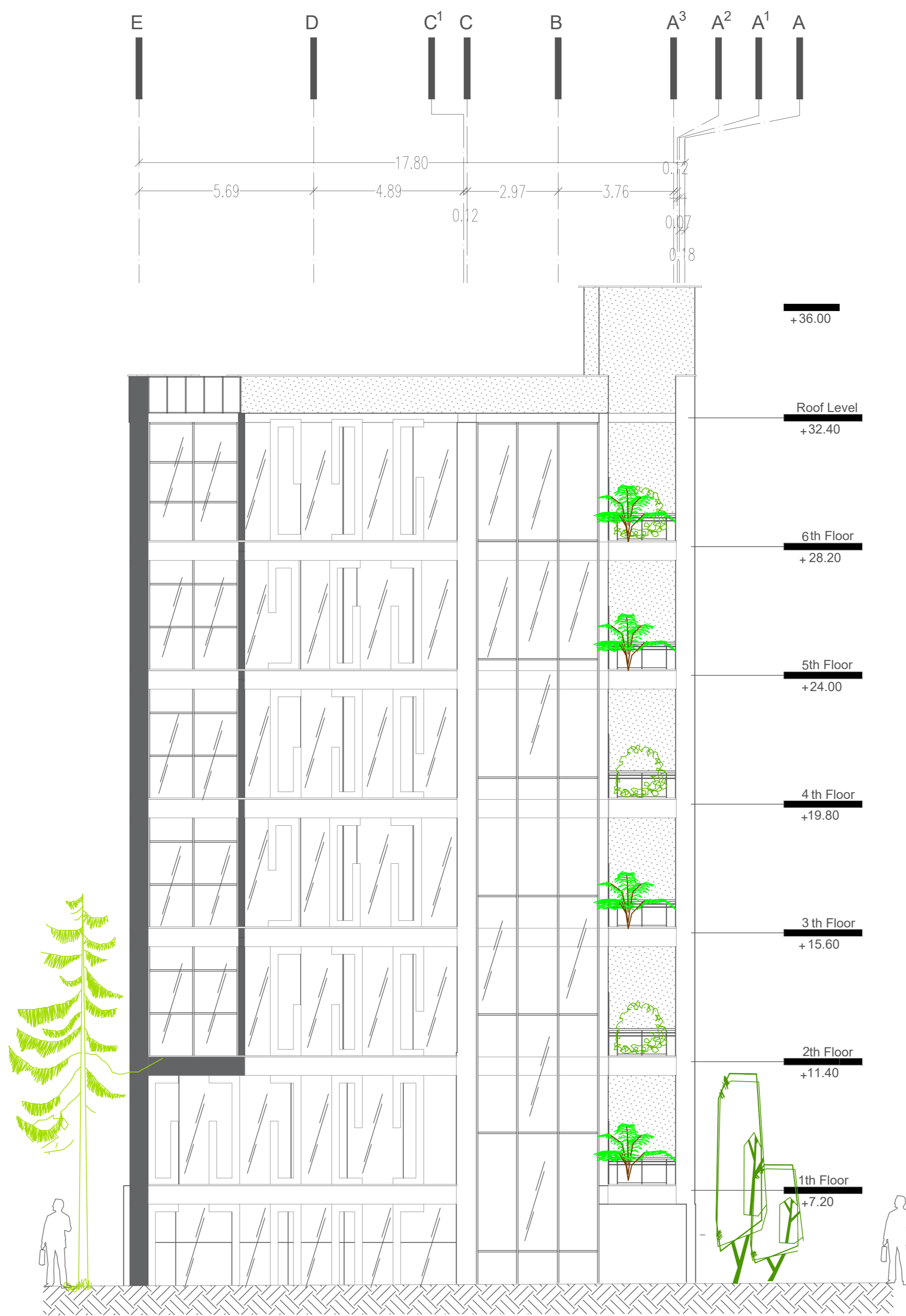

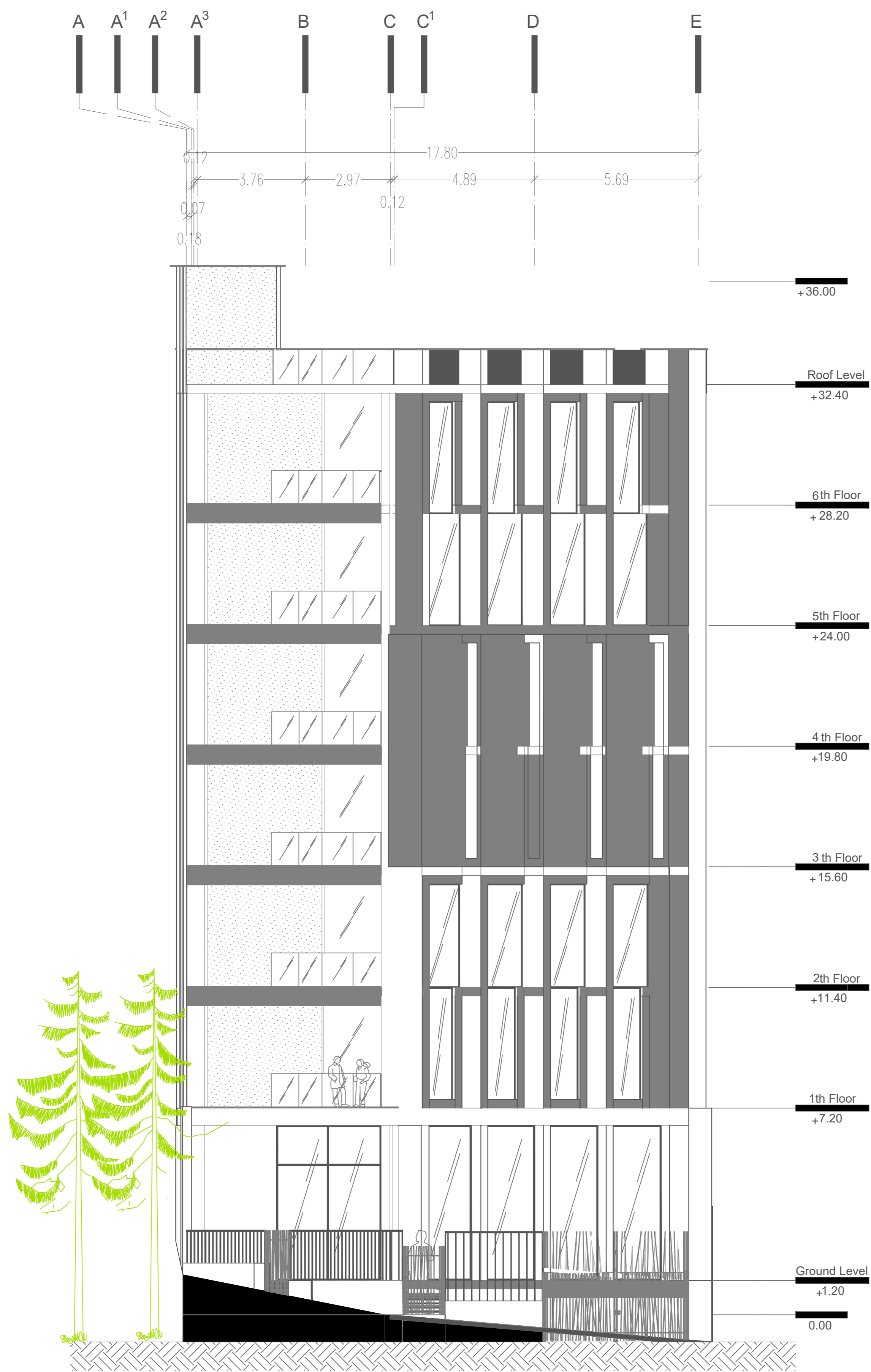

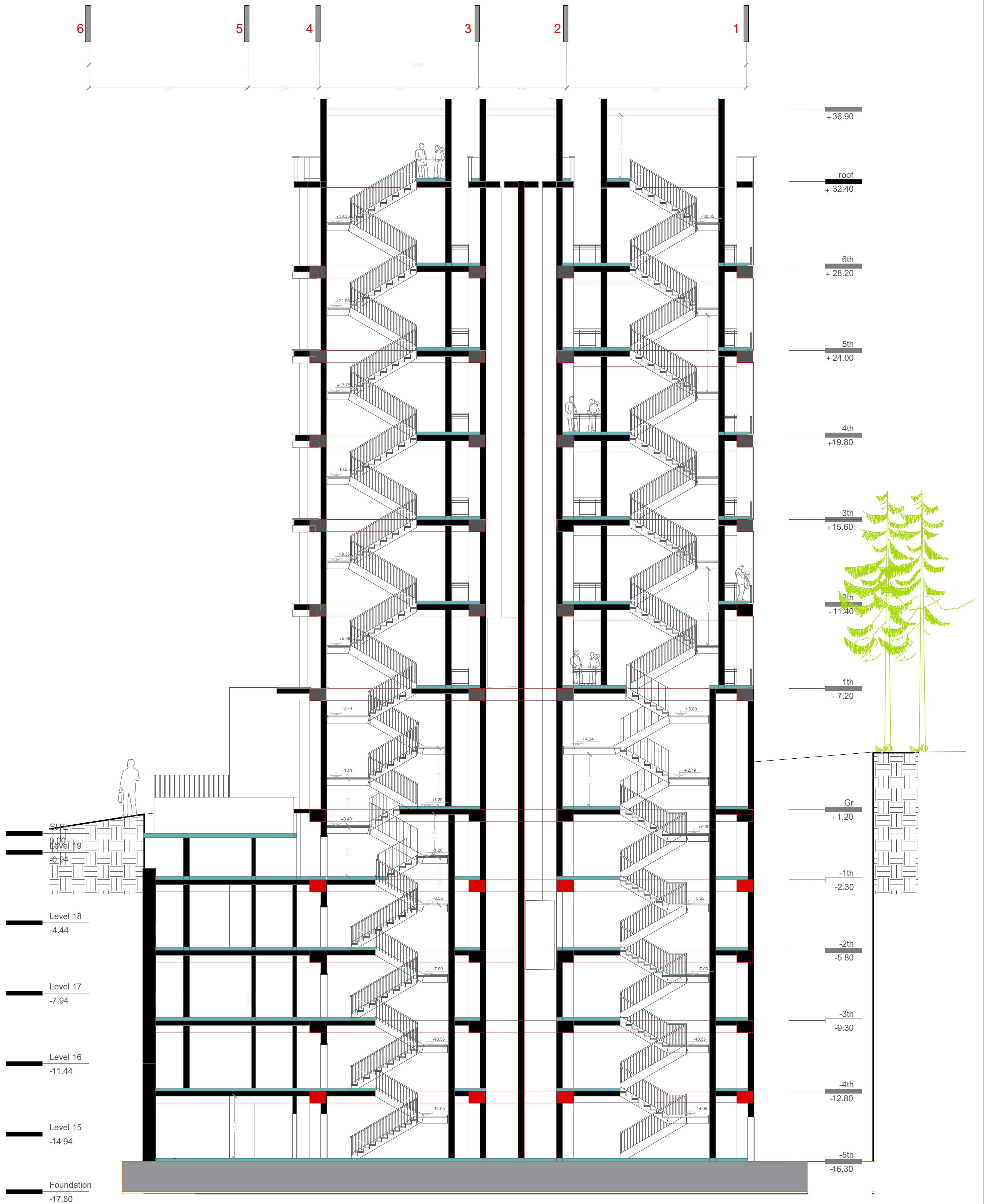

برش الف- الف

مقیاس = ۱:۱۰۰